



ECLISSE
SYNTESIS® COLLECTION



ECLISSE SYNTESIS® COLLECTION de Eclisse es un nuevo concepto de pared, un elemento de diseño que crea verdaderos espacios de expresión que se pueden interpretar con la elocuencia del color, o con la discreción mimética del blanco.

La colección **ECLISSE SYNTESIS®** incluye soluciones correderas empotrables sin marcos exteriores y soluciones para puertas abatibles enrasadas con la pared, en un sistema completo y modular para el diseño de paredes completamente lisas.

Una visión completa de proyecto, con tecnologías complementarias, perfectamente integradas entre ellas dentro de la pared, y que ofrece los productos y técnicas para la realización de superficies con un alto rendimiento funcional y estético.

Con **ECLISSE SYNTESIS® COLLECTION** el ambiente de la casa se abre a nuevas libertades creativas, en un marco estilístico lineal y perfecto.

ECLISSE
SYNTESIS® LINE CORREDERO

ECLISSE
SYNTESIS® LUCE



ECLISSE
SYNTESIS® LINE ABATIBLE

ECLISSE
SYNTESIS® TECH

ECLISSE
SYNTESIS® RODAPIÉ



ECLISSE SYNTESIS® LINE

ECLISSE SYNTESIS® LINE es el contramarco para puertas correderas empotrables sin acabado exterior. Gracias a la integración total con la pared que lo alberga y a la falta de marcos, el sistema adquiere una síntesis perfecta entre técnica y diseño con un resultado estético sorprendente.



El contramarco incluye elementos y detalles constructivos que, pintados con el mismo color de la pared, o decorados con el mismo acabado, se vuelven totalmente invisibles, para una perfecta mimetización de la estructura. En el modelo **ECLISSE SYNTESIS® LINE** se pueden montar puertas de vidrio utilizando el kit Vitro.





CONTRAMARCO ENLUCIDO

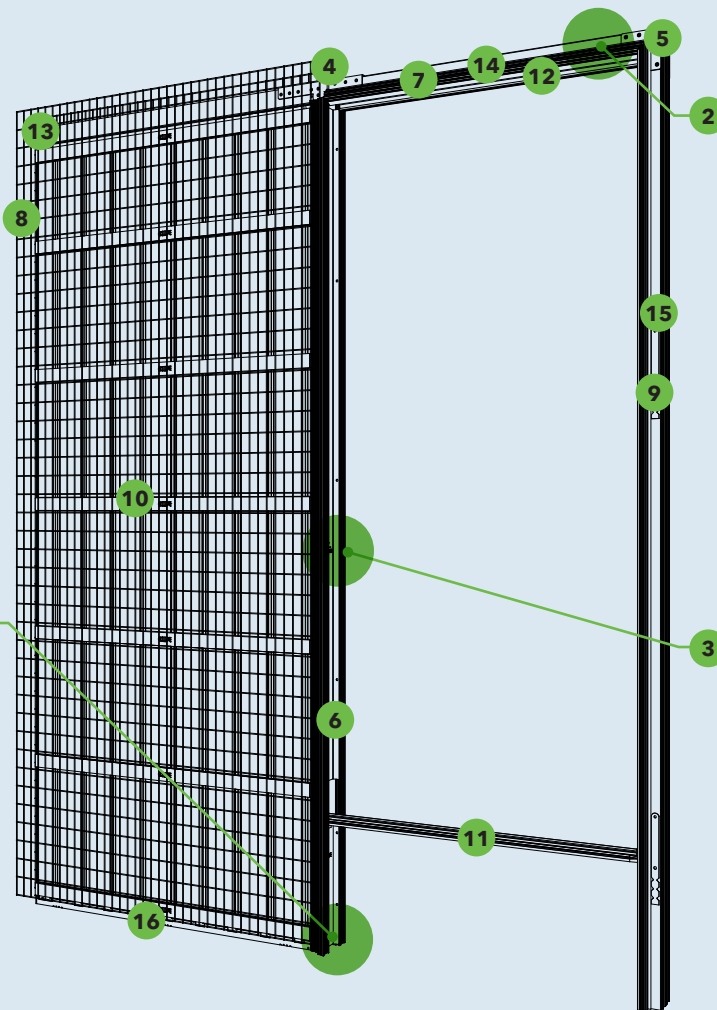

2. Embellecedor cierre delantero
pintado del mismo color de la pared mejora el diseño escondiendo el tope de la vista. Además garantiza más tolerancia para la instalación.

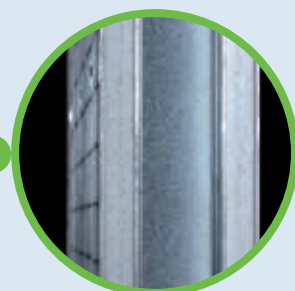

3. Perfil de estructura integrada
Los montantes verticales, el travesaño superior y la montante de tope se presentan preenchados en la versión enlucido y listos para su estucado en la versión cartón yeso, lo que permite que se pinten del mismo color que la pared que alojará el contramarco.

1. Sistema de mordaza trasera y guía de puerta autocentrante (pendiente de patente italiana)

La inserción del panel puerta es notablemente más sencilla gracias a la combinación de la mordaza posterior (foto A) y de la guía autocentrante que se instala sin necesidad de hacer agujeros en el suelo (foto B).

7. Guía extraíble (patentada)

Permite la sustitución de los mecanismos que pueden sufrir desgaste.

8. Red sobresaliente

La red de malla (50x25 mm) y el corrugado especial mejoran la adherencia de la masa a la chapa. La red sobresale y actúa como punto de unión con la pared.

9. Montante de tope

revestido de PVC en relieve que se puede pintar.

10. Travesaños horizontales de refuerzo

14 travesaños (12 para la versión cartón yeso) horizontales de refuerzo en chapa cincada de grosor 7/10, perfilados en forma trapezoidal para garantizar una alta resistencia a las compresiones laterales (y así garantizar que el paso de la puerta se mantenga siempre constante).

11. Perfil de alineación

Acompaña al contramarco en toda su longitud y permite crear una unión rígida entre la caja de tope y el cajón metálico, facilitando la colocación.



CONTRAMARCO CARTÓN YESO

4. Juntas de refuerzo
Garantizan la linealidad y una mejor unión de travesaños, cajón y topes.

5. Sistema de escuadras reforzadas
Ofrece garantía de linealidad, cuadratura y robustez.

6. Topes reforzados
Aumentan la robustez del contramarco en un 40% respecto a los perfiles tradicionales, y se reduce notablemente el riesgo de flexiones.

12. Cierre delantero
Permite la regulación y ofrece un mejor cierre.

13. Cierre posterior de puerta regulable
Permite modificar la luz de paso sin desmontar el panel de la puerta.

14. Carros de deslizamiento certificados con cojinetes de bolas
Garantizan la duración, la fluidez y el silencio del deslizamiento. La carga estándar es de 80 kilos.

15. Embellecedor termoplástico transparente en el tope
Completamente transparente, no solo aumenta el impacto estético del montante de tope, sino que gracias al cojín de aire que se crea, la puerta choca con suavidad.

16. Contrapicaporte
Ofrece la posibilidad de instalar fácilmente el picaporte.

17. Bajopuerta
Aumenta la robustez y la integridad del contramarco.

ECLISSE SYNTESIS® LINE CORREDERO



VERSIÓN ENLUCIDO

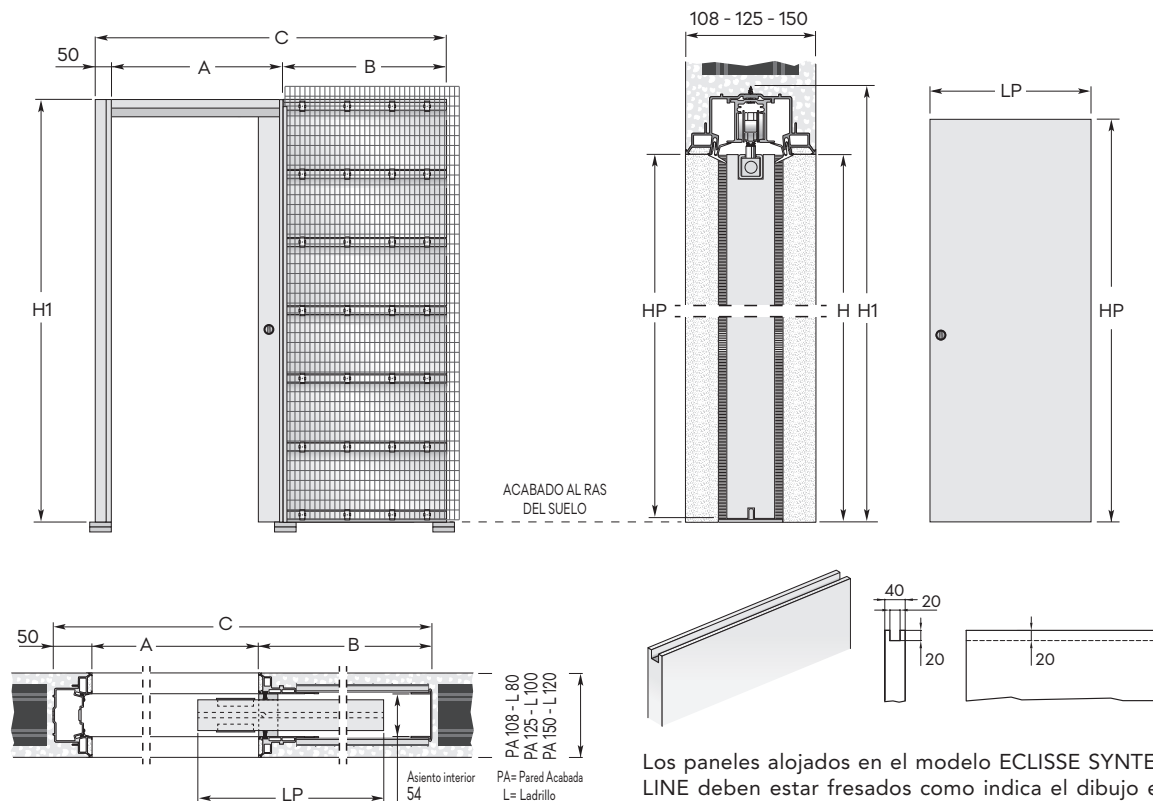

Los paneles alojados en el modelo ECLISSE SYNTESIS® LINE deben estar fresados como indica el dibujo en la parte superior (salvo puertas de cristal).

medidas generales	contramarco para enlucido			contramarco para cartón yeso			panel puerta*	
	LUZ DE PASO AxH	MEDIDA TOTAL CxH1	PARED ACABADA B	MEDIDA TOTAL CxH1	PARED ACABADA B		LP	HP
600x2020/2100	1385x2080/2160	735	108/125/150	1385x2080/2160	735	100/125/150	625	2012/2092
700x2020/2100	1585x2080/2160	835	108/125/150	1585x2080/2160	835	100/125/150	725	2012/2092
800x2020/2100	1785x2080/2160	935	108/125/150	1785x2080/2160	935	100/125/150	825	2012/2092
900x2020/2100	1985x2080/2160	1035	108/125/150	1985x2080/2160	1035	100/125/150	925	2012/2092
1000x2020/2100	2185x2080/2160	1135	108/125/150	2185x2080/2160	1135	100/125/150	1025	2012/2092

MEDIDAS EXPRESADAS EN mm

MEDIDAS ESPECIALES PARA UNA HOJA:

También hay disponibles contramarcos que varían en longitud de 600 mm a 1300 mm y en altura de 1000 mm a 2700 mm (medidas intermedias de 50 mm).

Para las medidas intermedias en anchura (Ej. A = 650 mm) el panel puerta tiene que ser fabricado a medida.

ACCESORIOS DISPONIBLES.

- ECLISSE SYNTESIS® RODAPIÉ
- ECLISSE BIAS®
- ECLISSE BIAS® DS
- Perfil Security

ADVERTENCIAS ENLUCIDO:

- Aplicar un panel puerta de un espesor máximo de 40 mm (incluidas las molduras de las vidrieras)
- La capacidad estándar del sistema de rodamientos es de 80 kg.

* Las medidas se refieren a paneles puerta de madera.

IMPORTANTE:

- Por las especificaciones de fabricación del sistema, y como prevención, ECLISSE aconseja que el panel puerta sobresalga 80 mm.
- Si es necesario, el cierre regulable permite modificar la luz de paso A.
- Para empotrar completamente el panel prever un surco de paso.
- El surco para la guía de la puerta debe tener las siguientes dimensiones: 7x15 mm.

ECLISSE SYNTESIS® LINE EXTENSIÓN

info
TECHNICAL
DATA

VERSIÓN CARTÓN YESO

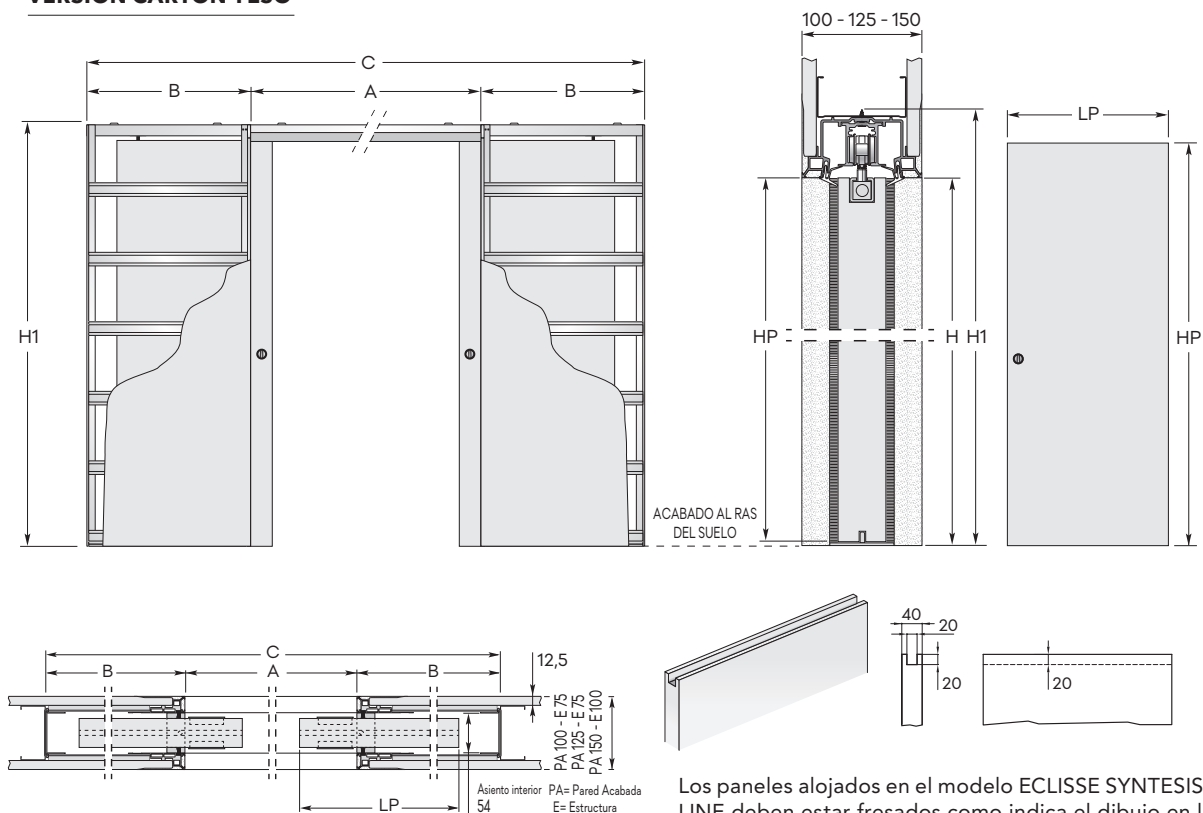

Los paneles alojados en el modelo ECLISSE SYNTESIS® LINE deben estar fresados como indica el dibujo en la parte superior (salvo puertas de cristal).

medidas generales	contramarco para enlucido			contramarco para cartón yeso			panel puerta*	
	LUZ DE PASO AxH	MEDIDA TOTAL CxH1	PARED ACABADA B	MEDIDA TOTAL CxH1	PARED ACABADA B		LP	HP
1200x2020/2100	2670x2080/2160	735	108/125/150	2670x2080/2160	735	100/125/150	625	2012/2092
1400x2020/2100	3070x2080/2160	835	108/125/150	3070x2080/2160	835	100/125/150	725	2012/2092
1600x2020/2100	3470x2080/2160	935	108/125/150	3470x2080/2160	935	100/125/150	825	2012/2092
1800x2020/2100	3870x2080/2160	1035	108/125/150	3870x2080/2160	1035	100/125/150	925	2012/2092
2000x2020/2100	4270x2080/2160	1135	108/125/150	4270x2080/2160	1135	100/125/150	1025	2012/2092

MEDIDAS EXPRESADAS EN mm

MEDIDAS ESPECIALES PARA DOBLE HOJA:

también hay disponibles contramarcos que varían en longitud de 1200 mm a 2600 mm y en altura de 1000 mm a 2700 mm (medidas intermedias de 50 mm en altura H y de 100 mm en longitud A).

ACCESORIOS DISPONIBLES.

- ECLISSE SYNTESIS® RODAPIÉ
- ECLISSE BIAS®
- ECLISSE BIAS® DS
- Perfil Security

ADVERTENCIAS CARTÓN YESO:

- Aplicar un panel puerta de un espesor

máximo de 40 mm (incluidas las molduras de las vidrieras)

- Con espesor pared acabada mm 100, revestir el contramarco con 1 placa de yeso (estructuras de 75 mm).
- Con espesor pared acabada mm 125, revestir el contramarco con 2 placas de yeso (estructuras de 75 mm).
- Con espesor pared acabada mm 150, revestir el contramarco con 2 placas de yeso (estructuras de 100 mm).
- La capacidad estándar del sistema de rodamientos es de 80 kg.

* Las medidas se refieren a paneles puerta de madera.

IMPORTANTE:

- Por las especificaciones de fabricación del sistema, y como prevención, ECLISSE aconseja que el panel puerta sobresalga 80 mm.
- Si es necesario, el cierre regulable permite modificar la luz de paso A.
- Para empotrar completamente el panel prever un surco de paso.
- El surco para la guía de la puerta debe tener las siguientes dimensiones: 7x15 mm.



ECLISSE SYNTESIS® LUCE

ECLISSE SYNTESIS® LUCE es el contramarco para puertas correderas empotrables sin acabado exterior, que combina estética y funcionalidad. Diseñado para obtener líneas limpias y sobrias, preparado para la instalación de varios dispositivos eléctricos como cajas eléctricas, mandos on/off o enchufes. Los detalles constructivos, como los perfiles de estructura integrada (los montantes verticales, el travesaño superior y el montante de tope, pre-



enyesados o listos para ser recibidos con masa), permiten que se alcance un resultado de total homogeneidad de la pared, escondiendo completamente la puerta, mientras que, con la tecnología Luce de ECLISSE, el contramarco está predispuesto para la iluminación. Se pueden aplicar hasta 10 cajas eléctricas por hoja (5 a un lado y 5 al otro).

En el modelo **ECLISSE SYNTESIS® LUCE** se pueden montar puertas de vidrio utilizando el kit Vitro.





CONTRAMARCO ENLUCIDO

A

B

1. Sistema de mordaza trasera y guía de puerta autocentrante (patente italiana) La inserción del panel puerta es notablemente más sencilla gracias a la combinación de la mordaza posterior (foto A) y de la guía autocentrante que se instala sin necesidad de hacer agujeros en el suelo (foto B).

2. Embellecedor cierre delantero pintado del mismo color de la pared mejora el diseño escondiendo el tope de la vista. Además garantizan más tolerancia para la instalación.

3. Sistema de inserción de las cajas eléctricas (patenteado) En base a las necesidades se pueden aplicar hasta diez cajas eléctricas por hoja (5 a un lado y 5 al otro).

8. Guía extraíble (patentada) Permite la sustitución de los mecanismos que pueden sufrir desgaste.

9. Red sobresaliente La red de malla (50x25 mm) y el corrugado especial mejoran la adherencia de la masa a la chapa. La red sobresale y actúa como punto de unión con la pared.

10. Montante de tope Revestido de PVC en relieve que se puede pintar.

11. Travesaños horizontales de refuerzo 14 travesaños (12 para la versión cartón yeso) horizontales de refuerzo en chapa cincada de grosor 7/10, perfilados en forma trapezoidal para garantizar una alta resistencia a las compresiones laterales (y así garantizar que el paso de la puerta se mantenga siempre constante).

12. Perfil de alineación Acompaña al contramarco en toda su longitud y permite crear una unión rígida entre la caja de tope y el cajón metálico, facilitando la colocación.

CONTRAMARCO CARTÓN YESO

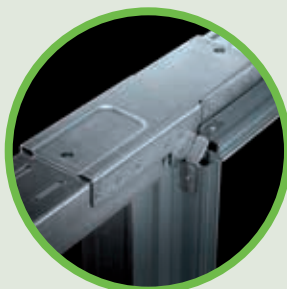

4. Juntas de refuerzo

Garantizan la linealidad y una mejor unión de travesaños, cajón y topes.

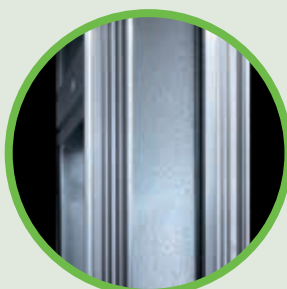

5. Perfil de estructura integrada

Los montantes verticales, el travesaño superior y el montante de tope se presentan preenyesados en la versión enlucido y listos para su estucado en la versión cartón yeso, lo que permite que se pinten del mismo color que la pared que alojará el contramarco.

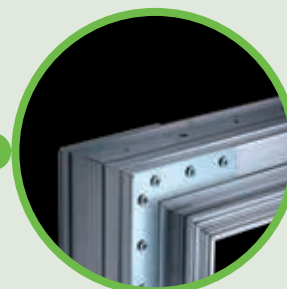
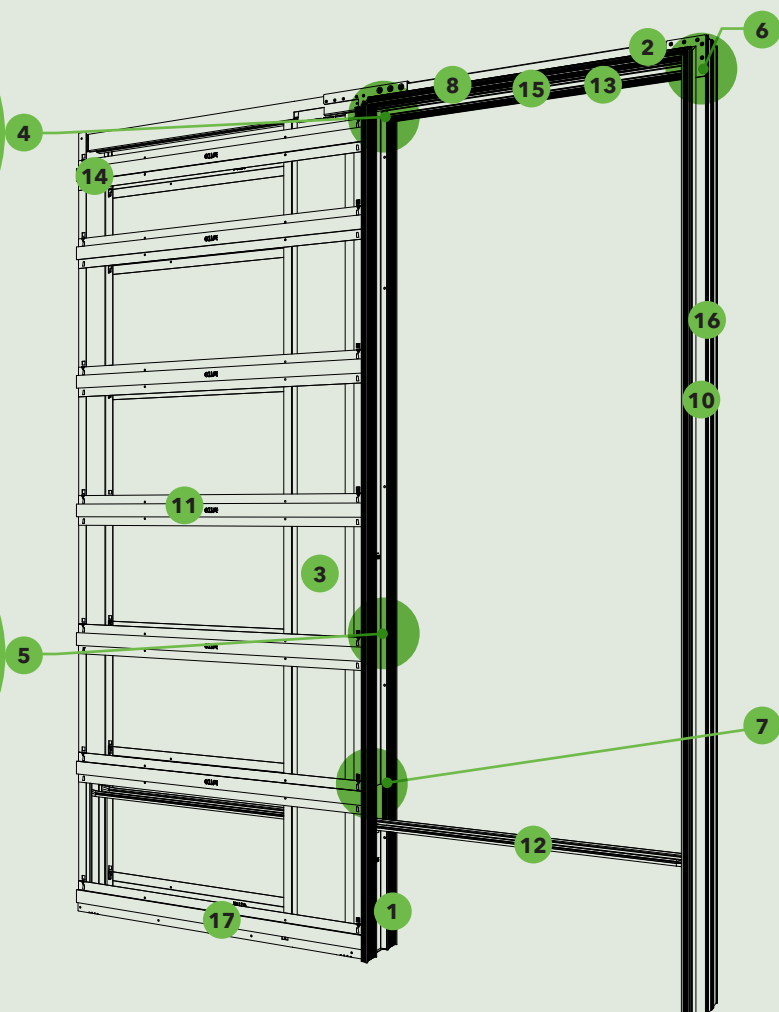

6. Sistema de escuadras reforzadas

Ofrece garantía de linealidad, cuadratura y robustez.



7. Topes reforzados

Aumentan la robustez del contramarco y reducen notablemente el riesgo de flexiones.

13. Cierre delantero

Permite la regulación y ofrece un mejor cierre.

14. Cierre posterior de puerta regulable

Permite modificar la luz de paso sin desmontar el panel de la puerta.

15. Carros de deslizamiento certificados con cojinetes de bolas

Garantizan la duración, la fluidez y el silencio del deslizamiento.

La carga estándar es de 80 kilos.

16. Embellecedor termoplástico transparente en el tope

Completamente transparente, no solo aumenta el impacto estético del montante de tope, sino que gracias al cojín de aire que se crea, la puerta choca con suavidad.

17. Contrapicaporte

Ofrece la posibilidad de instalar fácilmente el picaporte.

18. Bajopuerta

Aumenta la robustez y la integridad del contramarco.

ECLISSE SYNTESIS® LUCE



VERSIÓN ENLUCIDO

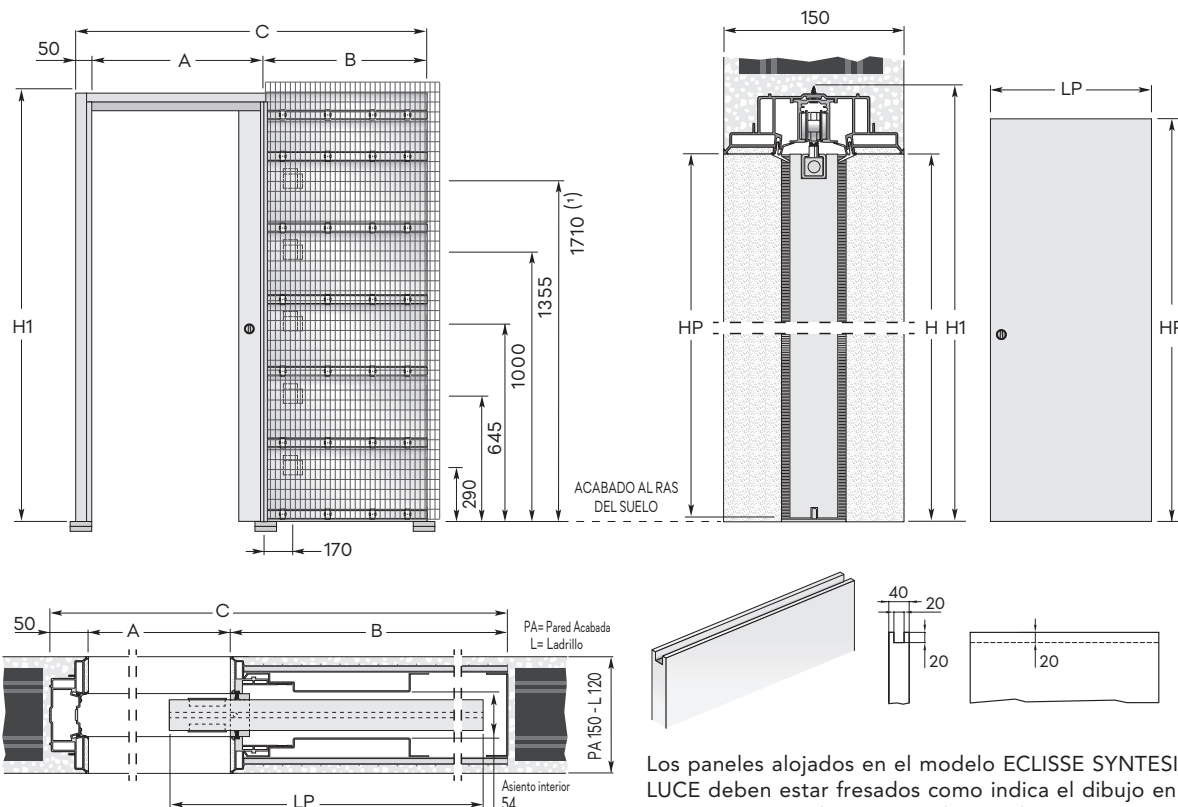

medidas generales	contramarco para enlucido			contramarco para cartón yeso			panel puerta*	
	LUZ DE PASO AxH	MEDIDA TOTAL CxH1	PARED ACABADA B	MEDIDA TOTAL CxH1	PARED ACABADA B		LP	HP
600x2020/2100	1387x2080/2160	737	150	1387x2080/2160	737	150	625	2012/2092
700x2020/2100	1587x2080/2160	837	150	1587x2080/2160	837	150	725	2012/2092
800x2020/2100	1787x2080/2160	937	150	1787x2080/2160	937	150	825	2012/2092
900x2020/2100	1987x2080/2160	1037	150	1987x2080/2160	1037	150	925	2012/2092
1000x2020/2100	2187x2080/2160	1137	150	2187x2080/2160	1137	150	1025	2012/2092

MEDIDAS EXPRESADAS EN mm

MEDIDAS ESPECIALES PARA UNA HOJA:

también hay disponibles contramarcos que varían en longitud de 600 a 1300 mm y en altura de 1000 a 2700 mm (medidas intermedias de 50 mm). Para las medidas intermedias en anchura (Ej. A = 650 mm) el panel puerta tiene que ser fabricado a medida.

ACCESORIOS DISPONIBLES.

- ECLISSE SYNTESIS® RODAPIÉ
- ECLISSE BIAS®
- ECLISSE BIAS® DS
- Perfil Security

ADVERTENCIAS ENLUCIDO:

- Aplicar un panel puerta de un espesor máximo de 40 mm (incluidas las molduras de las vidrieras)
- La carga estándar es de 80 kg.
- * Las medidas se refieren a paneles puerta de madera.

IMPORTANTE:

- Por las especificaciones de fabricación del sistema, y como prevención, ECLISSE aconseja que el panel puerta sobresalga 80 mm.
- Si es necesario, el cierre regulable permite modificar la luz de paso A.
- Para empotrar completamente el panel prever un surco de paso.
- El surco para la guía de la puerta debe tener las siguientes dimensiones: 7x15 mm.

ECLISSE SYNTESIS® LUCE EXTENSIÓN



VERSIÓN CARTÓN YESO

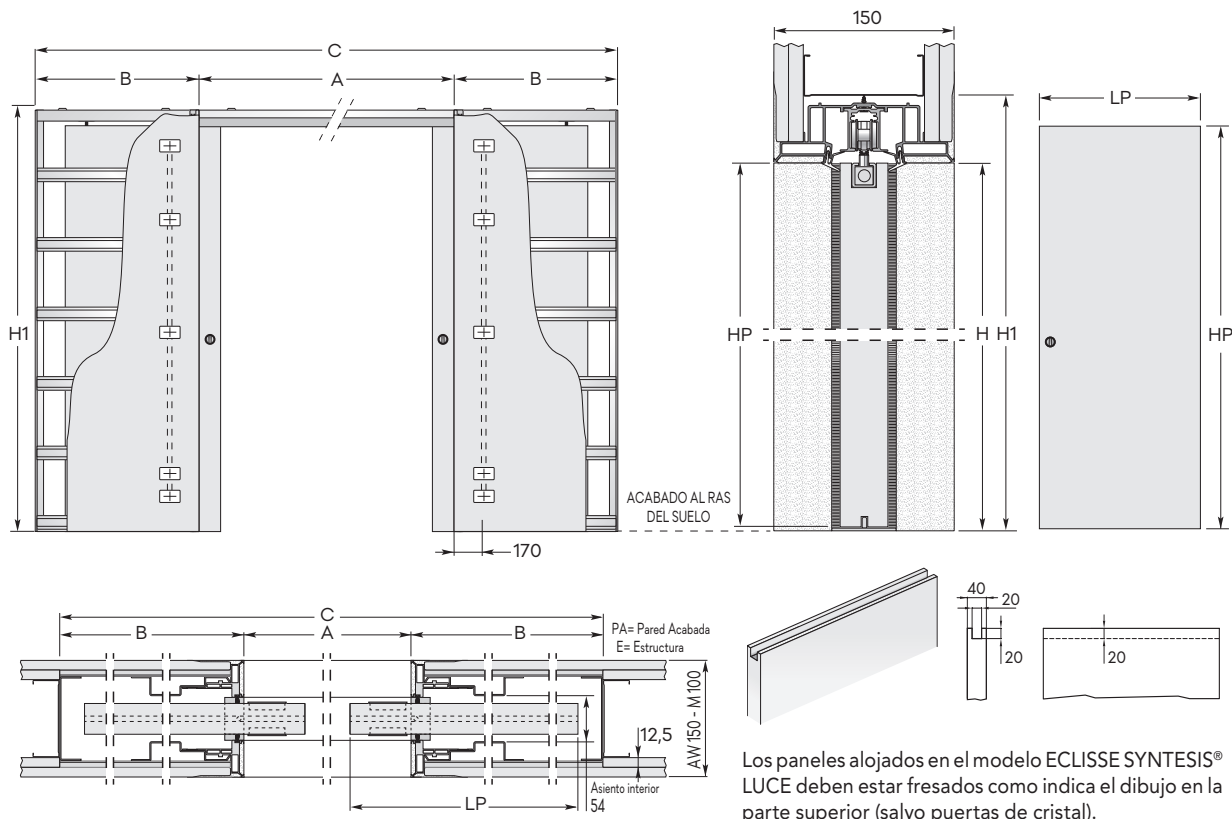

Los paneles alojados en el modelo ECLISSE SYNTESIS® LUCE deben estar fresados como indica el dibujo en la parte superior (salvo puertas de cristal).

medidas generales	contramarco para enlucido			contramarco para cartón yeso			panel puerta*	
	LUZ DE PASO AxH	MEDIDA TOTAL CxH1	PARED ACABADA B	MEDIDA TOTAL CxH1	PARED ACABADA B		LP	HP
1200x2020/2100	2674x2080/2160	737	150	2674x2080/2160	737	150	625	2012/2092
1400x2020/2100	3074x2080/2160	837	150	3074x2080/2160	837	150	725	2012/2092
1600x2020/2100	3474x2080/2160	937	150	3474x2080/2160	937	150	825	2012/2092
1800x2020/2100	3874x2080/2160	1037	150	3874x2080/2160	1037	150	925	2012/2092
2000x2020/2100	4274x2080/2160	1137	150	4274x2080/2160	1137	150	1025	2012/2092

MEDIDAS EXPRESADAS EN mm

MEDIDAS ESPECIALES PARA DOBLE HOJA:

también hay disponibles contramarcos que varían en longitud de 1200 a 2600 mm y en altura de 1000 a 2700 mm (medidas intermedias de 50 mm en altura H y de 100 mm en longitud A).

ACCESORIOS DISPONIBLES.

- ECLISSE SYNTESIS® RODAPIÉ
- ECLISSE BIAS®
- ECLISSE BIAS® DS
- Perfil Security

ADVERTENCIAS CARTÓN YESO:

- Aplicar un panel puerta de un espesor máximo de 40 mm (incluidas las molduras de las vidrieras)
- Con espesor pared acabada mm 150, revestir el contramarco con 1 placas de yeso (estructuras de 100 mm con 2 placas).
- La carga estándar es de 80 kg.
- * Las medidas se refieren a paneles puerta de madera.

IMPORTANTE:

- Por las especificaciones de fabricación del sistema, y como prevención, ECLISSE aconseja que el panel puerta sobresalga 80 mm.
- Si es necesario, el cierre regulable permite modificar la luz de paso A.
- Para empotrar completamente el panel prever un surco de paso.
- El surco para la guía de la puerta debe tener las siguientes dimensiones: 7x15 mm.



ECLISSE SYNTESIS® LINE ABATIBLE

ECLISSE SYNTESIS® LINE ABATIBLE

es la solución que permite instalar una puerta abatible enrasada con la pared, es decir, sin elementos decorativos, como molduras u otros acabados. Según los gustos, las puertas pueden pintarse con el mismo acabado de la pared, camuflándose perfectamente a la vista, integrándose con la propia pared. Alternativamente, los paneles puerta pueden lacarse o decorarse



con acabados impresos que destaquen y se conviertan en verdaderos elementos de diseño. Las mismas características estéticas y estructurales están presentes en los sistemas para puertas empotrables sin marco **ECLISSE SYNTESIS® LINE CORREDERO** y **ECLISSE SYNTESIS® LUCE**. Combinando las soluciones correderas y abatibles se puede conseguir un resultado perfectamente coherente y minimalista.





EL CONTRAMARCO DE ALUMINIO ABATIBLE



1. Duradero

En primer lugar, el contramarco de aluminio se somete a un tratamiento de fosfatación contra la oxidación. En segundo lugar, se imprima para favorecer la cohesión de la pintura.

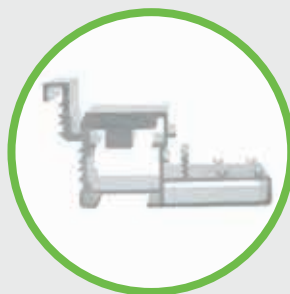

2. Contramarco muy robusto

El perfil del contramarco pesa aproximadamente 2 kg/m.

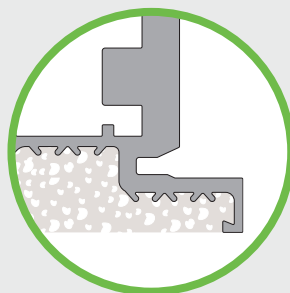

3. ¡NO a las grietas!

El perfil del contramarco está diseñado para que se evite la formación de grietas.

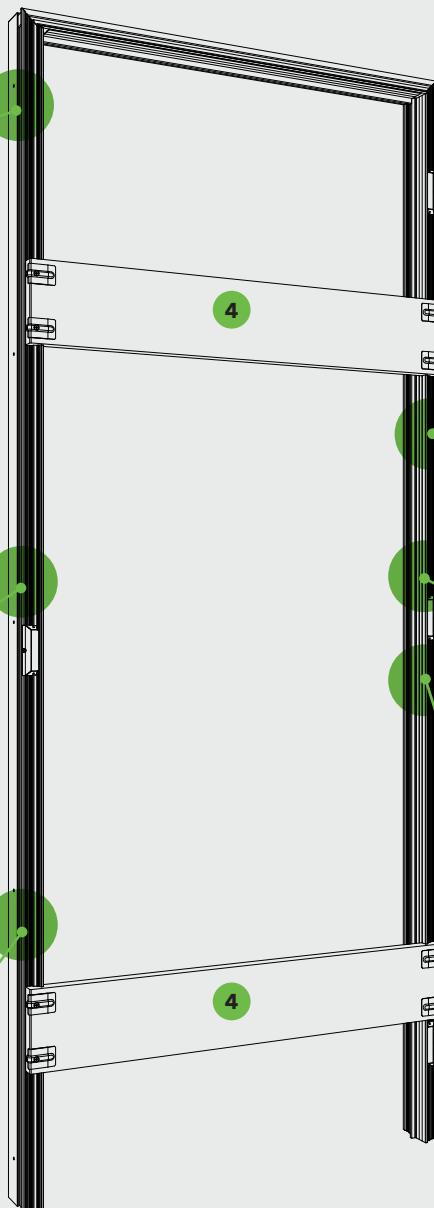

4. Distanciadores en OSB 3

Paneles con espesor 25 mm fijados con escuadras para garantizar la estabilidad y el encuadramiento del contramarco.



5. 6 Garras ajustables

Las garras son ajustables en altura y están preparadas para fijarse fácilmente a la pared de enlucido.



6. Marca

El contramarco es reconocible gracias a la presencia de la marca.



7. Cota 100

Para ayudar al instalador a revisar la cota "100".

LAS VENTAJAS:

- un SÓLO contramarco, para versión cartón yeso y enlucido;
- provisto de una protección de plástico para evitar que se ensucie o se dañe en la obra;
- juntas batientes aplicables, no en la puerta, sino en el contramarco. Son fijas, fáciles de instalar, blandas y estéticamente agradables;
- tapabisagra para proteger las bisagras del enlucido (versión tirar);
- cota 100;
- disponible versión Extensión para dos hojas.



LA PUERTA ABATIBLE



1

1. La puerta

Imprimada para favorecer la cohesión de la pintura mural y del lacado (opaco y brillante); atamborada con doble listón para mejorar la rigidez.



2

2. Cerradura magnética

Diseño moderno y líneas minimalistas, esta cerradura queda "enrasada" y garantiza un cierre extraordinariamente silencioso.

Frente excéntrica

- Diseño minimalista, queda enrasada al batiente.
- Excéntrica: permite arreglar las pequeñas imperfecciones de instalación garantizando el perfecto cierre de la puerta.

NOTA: estándar sin cierre o con cerradura llave.
Bajo pedido con cierre tipo baño.

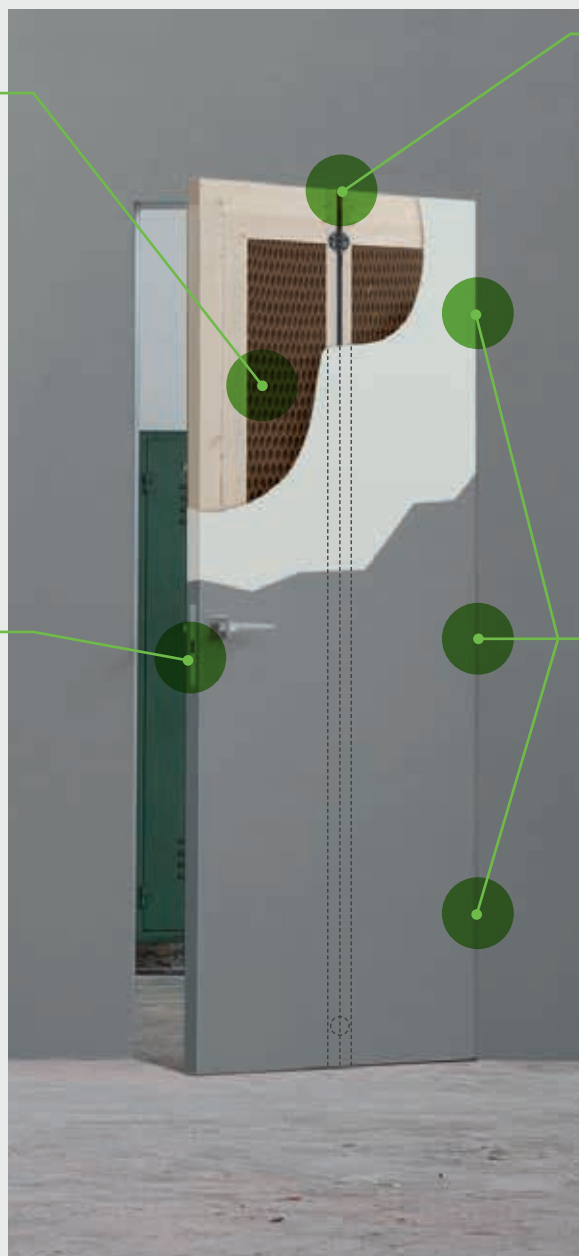

3



3. Tirante*

Dispositivo que se puede regular en cualquier momento. Mantiene el panel puerta en tensión constante, garantizando la perfecta planeidad con la pared.

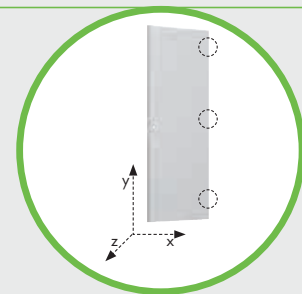

4

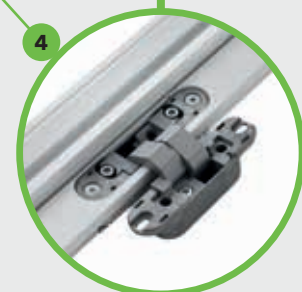

4. Las bisagras

3 bisagras ajustables de 3 ejes (altura, largo, profundidad) para una calibración perfecta de la medida del perímetro.
Nota: si la puerta pesa más de 50 kg (máx. 65 kg), es necesario instalar 4 bisagras

LA PUERTA:

- es reconocible gracias a la presencia de la marca;
- forma universal adaptable al sentido de apertura (derecho o izquierdo);

- espesor 45 mm;
- está canteada en todo el perímetro;

* el tirante es estándar con paneles a partir de H 2000 mm;

- accesorios disponibles: cierrapuertas (completamente invisible desde el exterior).



APERTURAS ABATIBLE

TIPOLOGÍAS: ELEGIR LA APERTURA



ECLISSE SYNTESIS® LINE ABATIBLE

PUERTA EMPUJAR

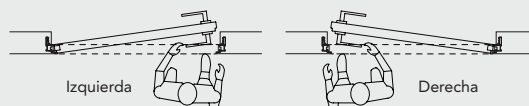

PUERTA TIRAR

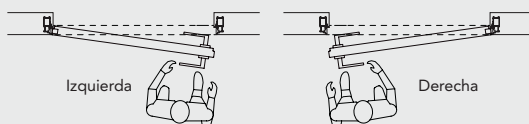

VERSIÓN: CON O SIN TRAVESAÑO

Una de las particularidades de la línea ECLISSE SYNTESIS® LINE ABATIBLE es la posibilidad de colocar las puertas enrasadas con el techo, con o sin travesaño superior para obtener un efecto de integración total entre la puerta, la pared y el techo. El modelo ECLISSE SYNTESIS® LINE ABATIBLE EXSTENSIÓN está disponible solo con travesaño.

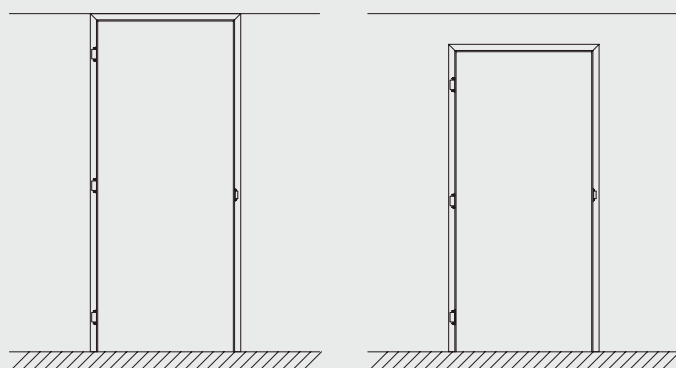

Con travesaño

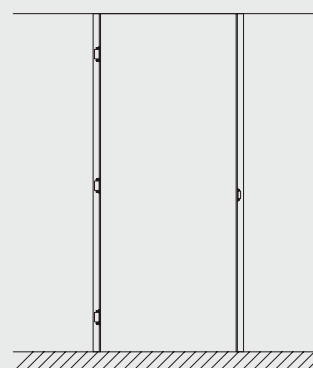

Sin travesaño



APERTURAS ABATIBLE

TIPOLOGÍAS: ELEGIR LA APERTURA



ECLISSE SYNTESIS® LINE ABATIBLE EXTENSIÓN

PUERTA IZQUIERDA EMPUJAR - PUERTA DERECHA FIJA

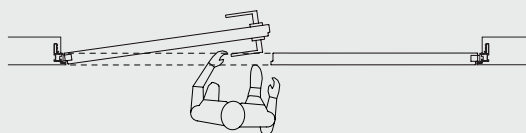

PUERTA IZQUIERDA TIRAR - PUERTA DERECHA FIJA

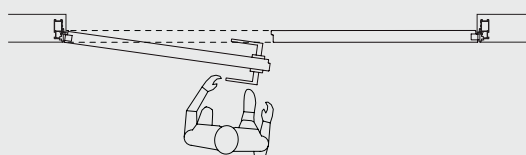

ECLISSE SYNTESIS® LINE ABATIBLE EXTENSIÓN

PUERTA DERECHA EMPUJAR - PUERTA IZQUIERDA FIJA

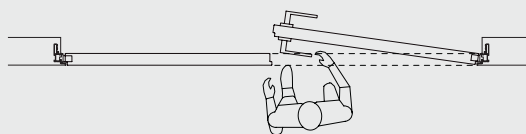

PUERTA DERECHA TIRAR - PUERTA IZQUIERDA FIJA

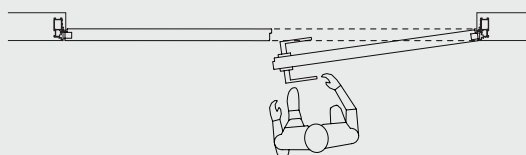

VERSIÓN: SOLO CON TRAVESAÑO

El modelo ECLISSE SYNTESIS® LINE ABATIBLE extensión se fabrica solo con travesaño.

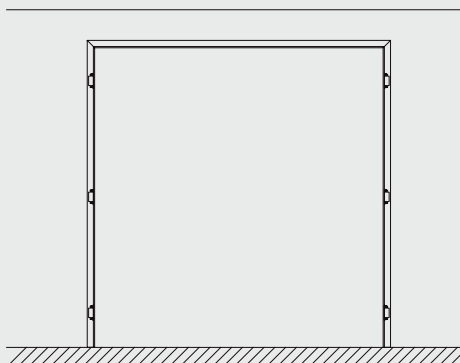
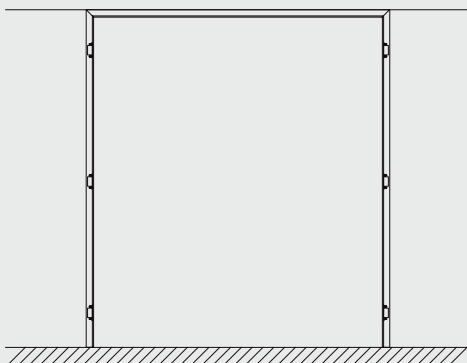

Con travesaño

- En el modelo ECLISSE SYNTESIS® LINE ABATIBLE EXTENSIÓN la puerta fija se cierra con cerrojo (entrega de serie)

APERTURAS ABATIBLE



OPCIONES DE SUMINISTRO



KIT COMPLETO

El KIT completo incluye:
KIT o CONTRAMARCO + PUERTA + HERRAMIENTA

ELEMENTOS POR SEPARADO

ACCESORIOS

KIT HERRAMIENTA



El kit herramienta Metal incluye una junta, una cerradura, un frontal, 3 bisagras, 3 cubrebisagras y una bolsa de tornillos.

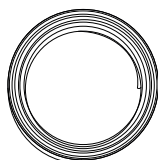

Junta longitud 6,6 m, para cortar a medida.

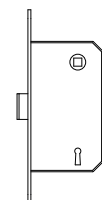

Cerradura

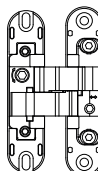

Bisagra



Cubrebisagra



Frontal excéntrico



Bolsa tornillos

CIERRAPUERTAS

Completamente invisible, el cierrapuertas está disponible en cuatro variantes: con bloqueo; sin bloqueo; derecho; izquierdo. La aplicación del cierrapuertas requiere un mecanizado especial tanto en el marco como en la puerta. Se debe especificar a la hora del pedido.

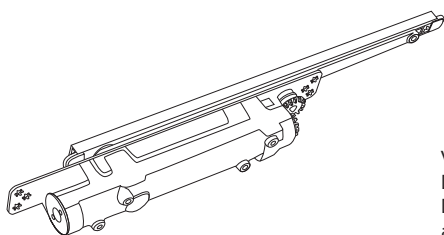

Cierrapuertas

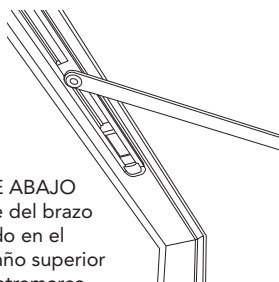

VISTA DESDE ABAJO
Detalle del brazo aplicado en el travesaño superior del contramarco.



VISTO DE ARRIBA
Detalle del cierrapuertas encajado en el panel puerta.

APLICACIONES ABATIBLE

info
TECHNICAL
DATA

PUERTA EMPUJAR

PUERTA TIRAR

Contramarco en la pared de enlucido

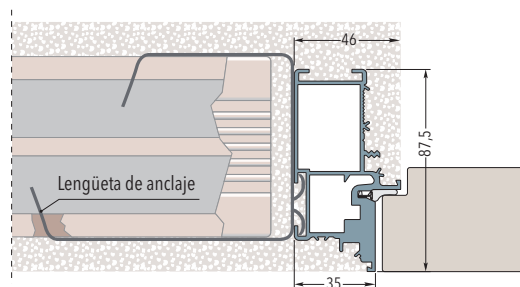
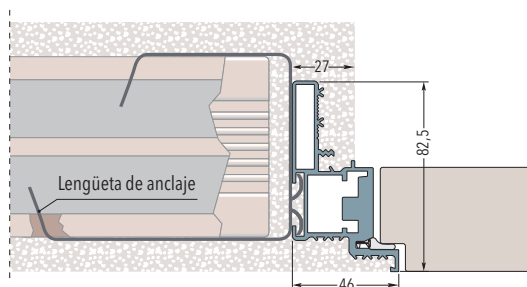

Contramarco en la pared de cartón yeso - Espesor pared acabada 100 mm

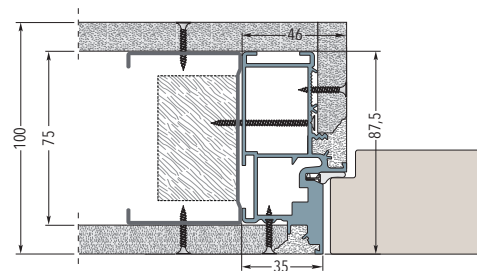
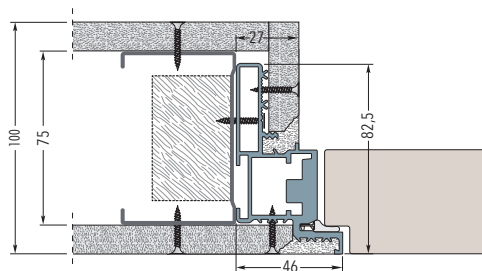

Contramarco en la pared de cartón yeso con dos placas - Espesor pared acabada 100 mm

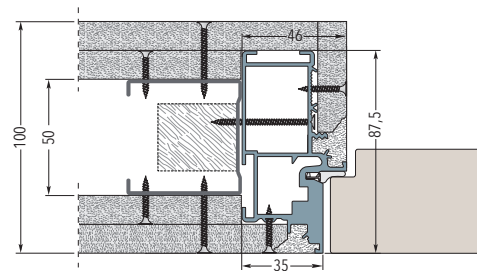
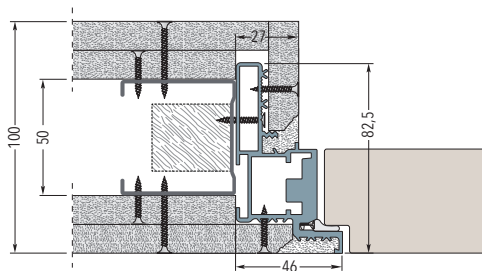

Contramarco en la pared de cartón yeso con tres placas - Espesor pared acabada 125/150 mm

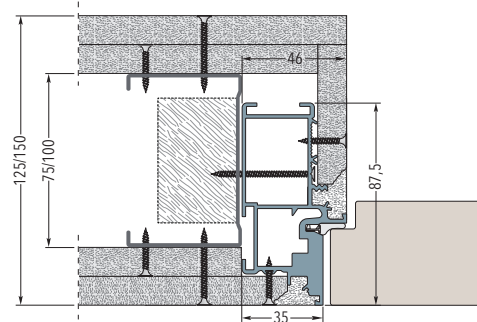
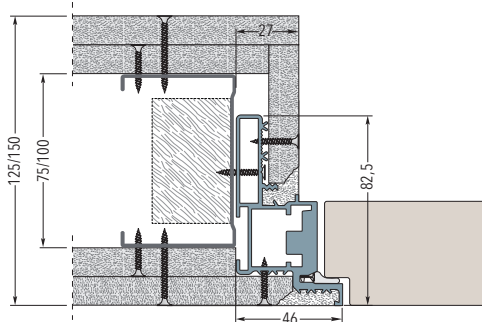

El contramarco se adapta tanto a las paredes de enlucido como a las paredes de cartón yeso.

Paredes de enlucido: las 6 garras se reciben cementadas en los espacios especiales creados en el muro.

Paredes de cartón yeso: el contramarco se fija con tirafondos a la estructura metálica a través de los agujeros ya presentes.

MEDIDAS ABATIBLE

info
TECHNICAL
DATA

CONTRAMARCO CON TRAVESAÑO

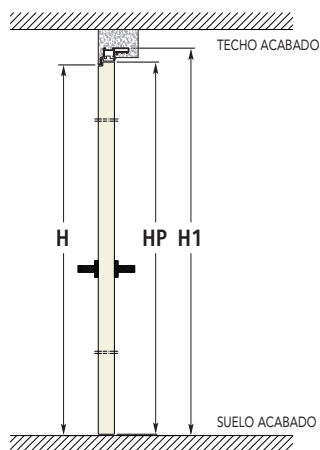

CONTRAMARCO SIN TRAVESAÑO

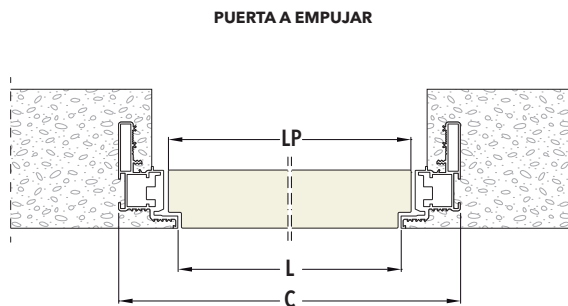
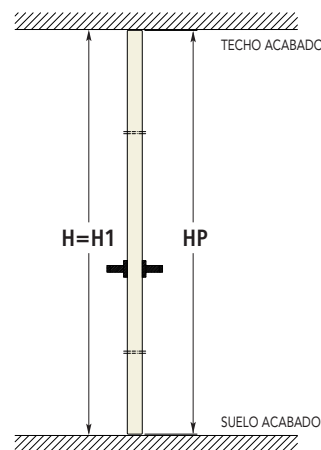

CONTRAMARCO CON TRAVESAÑO

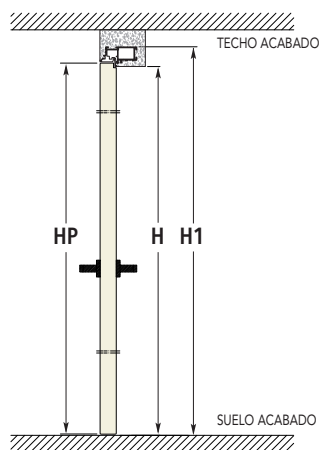

CONTRAMARCO SIN TRAVESAÑO

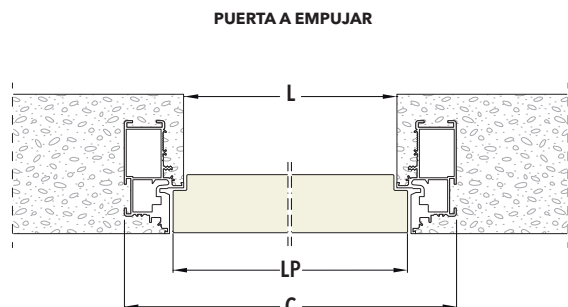
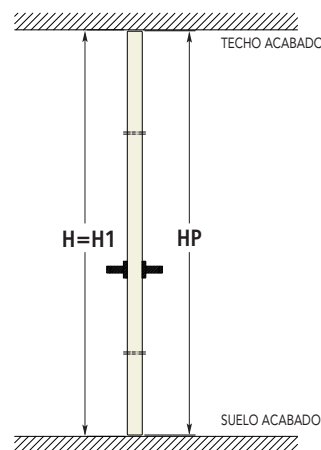

CONTRAMARCO CON TRAVESAÑO

LUZ DE PASO		MEDIDA TOTAL		PANEL PUERTA - ESP. 45 mm	
L	H	C	H1	LP	HP
600	2100/2400	692	2146/2446	616	2104/2404
650	2100/2400	742	2146/2446	666	2104/2404
700	2100/2400	792	2146/2446	716	2104/2404
750	2100/2400	842	2146/2446	766	2104/2404
800	2100/2400	892	2146/2446	816	2104/2404
850	2100/2400	942	2146/2446	866	2104/2404
900	2100/2400	992	2146/2446	916	2104/2404
950	2100/2400	1042	2146/2446	966	2104/2404
1000	2100/2400	1092	2146/2446	1016	2104/2404

CONTRAMARCO SIN TRAVESAÑO

LUZ DE PASO		MEDIDA TOTAL		PANEL PUERTA - ESP. 45 mm	
L	H	C	H1	LP	HP
600	2700	692	2700	616	2693
650	2700	742	2700	666	2693
700	2700	792	2700	716	2693
750	2700	842	2700	766	2693
800	2700	892	2700	816	2693
850	2700	942	2700	866	2693
900	2700	992	2700	916	2693
950	2700	1042	2700	966	2693
1000	2700	1092	2700	1016	2693

MEDIDAS EXPRESADAS EN mm

- Intervalos de altura cada 50 mm, de 1650 mm a 2700 mm
- versión con travesaño: la medida total de altura es siempre superior en 46 mm respecto a la luz H

- versión con travesaño: posibilidad de versión con medida total de altura 2700 mm y luz de paso de 2654 mm
- disponible bajo pedido versión extensión para dos hojas

- el modelo abatible extensión solo está disponible con travesaño

MEDIDAS ABATIBLE EXTENSIÓN

info
TECHNICAL
DATA

CONTRAMARCO CON TRAVESAÑO - PUERTA EMPUJAR

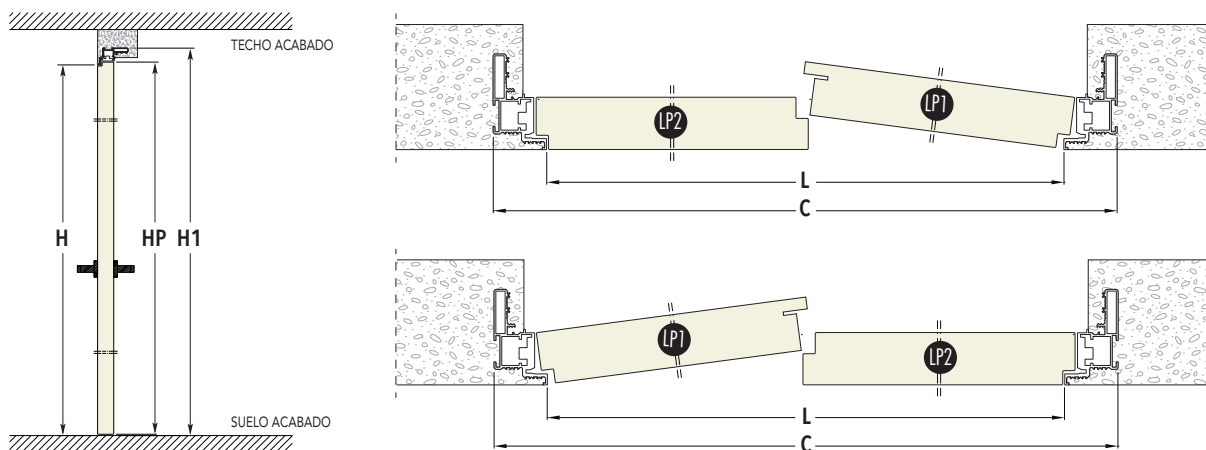

CONTRAMARCO CON TRAVESAÑO - PUERTA TIRAR

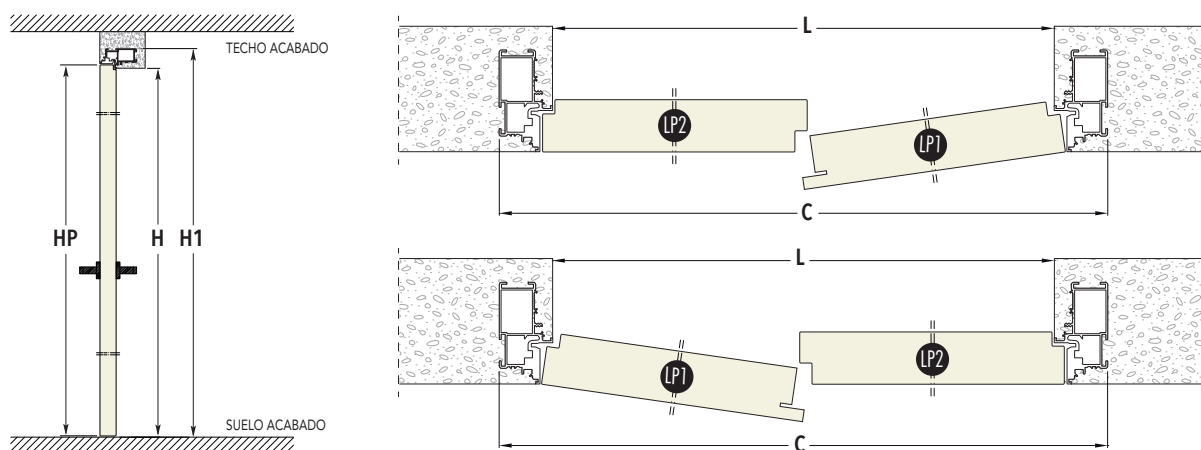

CONTRAMARCO CON TRAVESAÑO

LUZ DE PASO		MEDIDA TOTAL		PANEL PUERTA - ESP. 45 mm		
L	H	C	H1	LP1	LP2	HP
1200	2100/2400	1292	2146/2446	606	616	2104/2404
1300	2100/2400	1392	2146/2446	656	666	2104/2404
1400	2100/2400	1492	2146/2446	706	716	2104/2404
1500	2100/2400	1592	2146/2446	756	766	2104/2404
1600	2100/2400	1692	2146/2446	806	816	2104/2404
1700	2100/2400	1792	2146/2446	856	866	2104/2404
1800	2100/2400	1892	2146/2446	906	916	2104/2404
1900	2100/2400	1992	2146/2446	956	966	2104/2404
2000	2100/2400	2092	2146/2446	1006	1016	2104/2404

MEDIDAS EXPRESADAS EN mm

• Rangos de altura cada 50 mm de 1650 mm a 2700 mm.

• La altura total es siempre es 46 mm mayor que la luz H.

• Posibilidad de tener la versión con altura total 2700 mm y la luz de paso de 2654 mm



ECLISSE SYNTESIS® ABATIBLE EI30

El nuevo contramarco, diseñado y producido íntegramente en ECLISSE, une la capacidad de integrarse en la pared a la de resistir al fuego durante más de 30 minutos. En caso de incendio, las juntas intumescentes colocadas alrededor de la puerta se hinchan por



efecto del calor y bloquean el paso y la propagación del humo a las demás habitaciones.

Disponible en versión cartón yeso y enlucido, con panel puerta de 50 mm de grosor, en versión prelacado con imprimación opaca blanca RAL

9010 y accesorio cierrapuertas.



APERTURAS **ABATIBLE EI30**



TIPOLOGÍAS: ELEGIR LA APERTURA



ECLISSE SYNTESIS® ABATIBLE EI30

PUERTA EMPUJAR

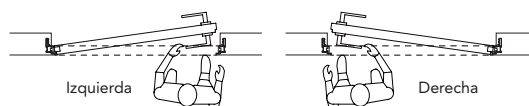

PUERTA TIRAR

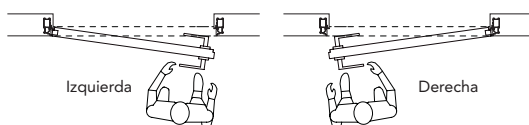

VERSIÓN: SOLO CON TRAVESAÑO

El modelo ECLISSE SYNTESIS® ABATIBLE EI30 EXTENSIÓN se fabrica solo con travesaño.

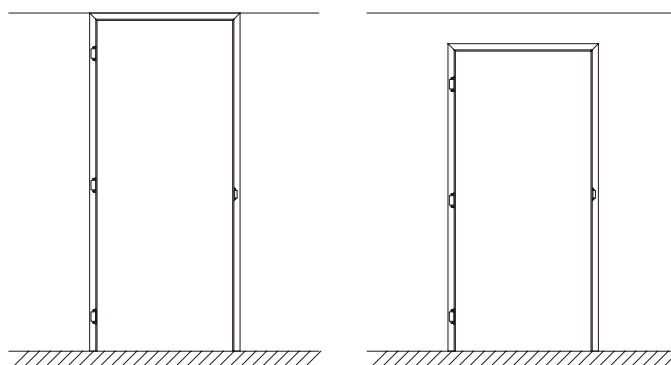

CARACTERÍSTICAS TÉCNICAS - MODALIDAD DE ABASTECIMIENTO ABATIBLE EI30



CARACTERÍSTICAS TÉCNICAS

Certificaciones

Conforme a las normas UNI EN 1634-1:2014 y UNI EN 1363-1:2012 y certificado según norma UNI EN 13501-2:2009 y homologada según el decreto ministerial del. 21/06/2004: solicitud de homologación TV307EI2030P001. Clase de resistencia a fuego EI30.

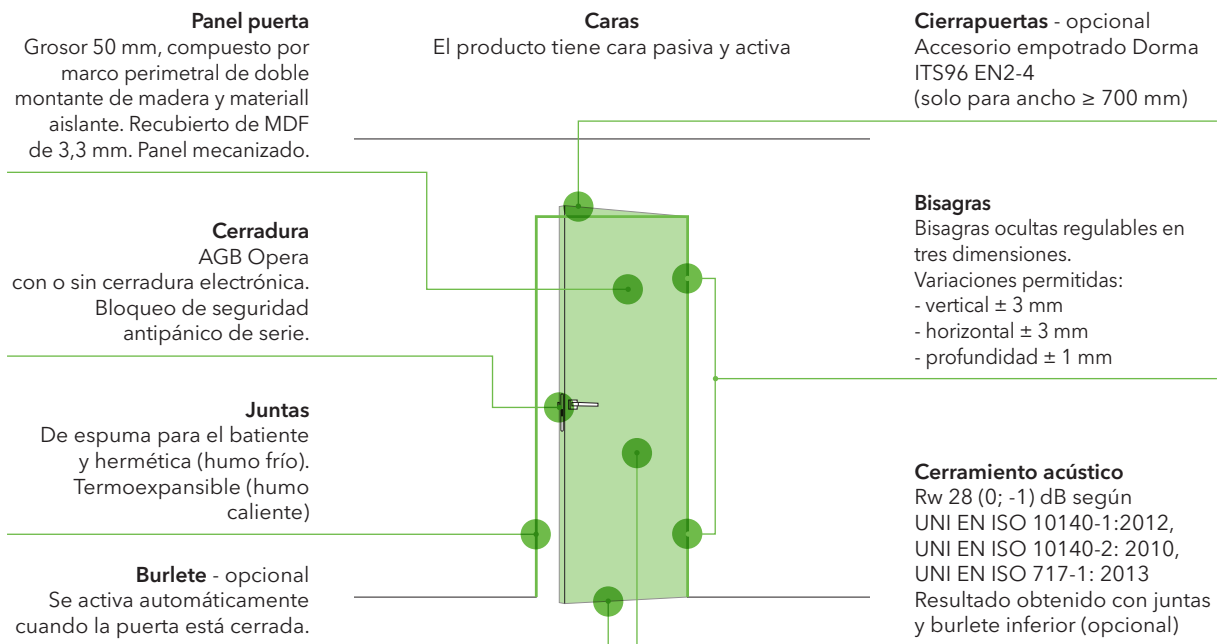

OPCIONES DE SUMINISTRO

ACCESORIOS



KIT COMPLETO

El KIT completo incluye:
MARCO + PUERTA EN CRUDO CON IMPRIMACIÓN o LACADA RAL 9010. (incluye accesorios)



ELEMENTOS POR SEPARADO

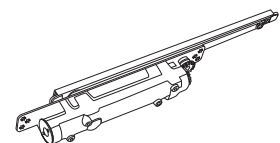

CIERRAPUERTAS

Accesorio empotrado Dorma ITS96 EN2-4 (solo para ancho ≥ 700 mm)

APLICACIONES ABATIBLE EI30



PUERTA A EMPUJAR

PUERTA A TIRAR

Contramarco en la pared de enlucido

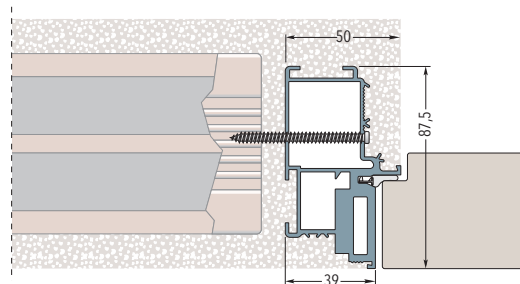
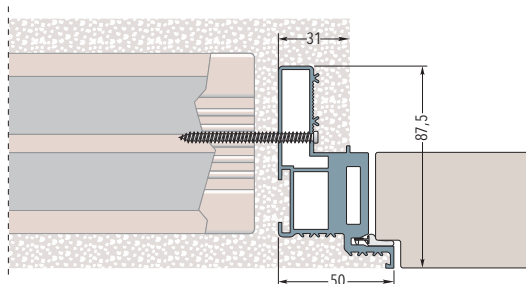

Contramarco en la pared de cartón yeso - Espesor pared acabada 100 mm

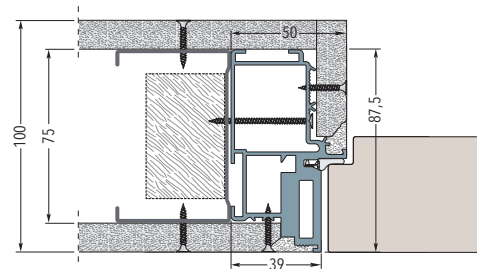
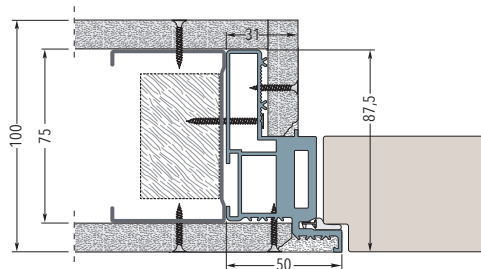

Contramarco en la pared de cartón yeso con dos placas - Espesor pared acabada 100 mm

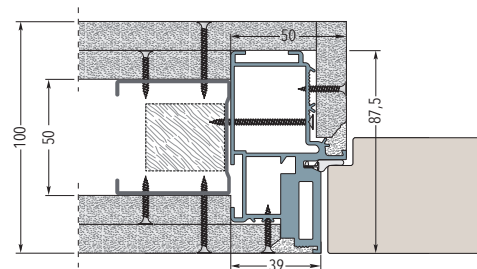
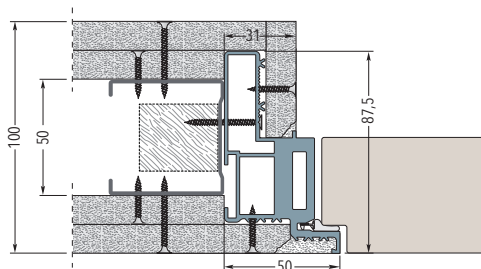

Contramarco en la pared de cartón yeso con tres placas - Espesor pared acabada 125/150 mm

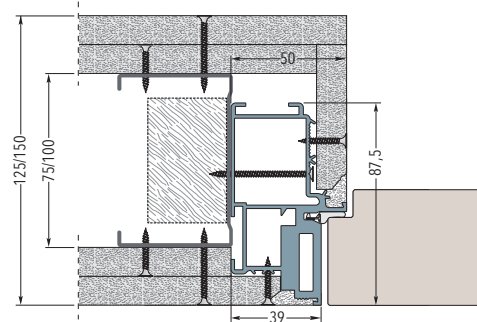
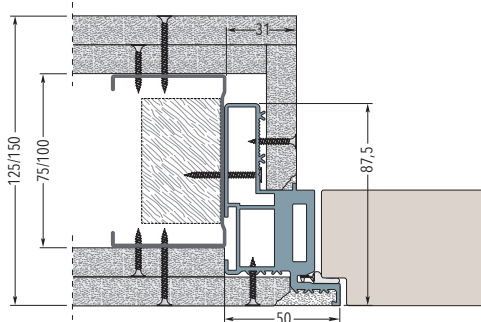

El contramarco se adapta tanto a las paredes de enlucido como a las paredes de cartón yeso. Paredes de cartón yeso: el contramarco se fija con tirafondos a la estructura metálica a través de los agujeros ya presentes.

DIMENSIONI ABATIBLE EI30



ECLISSE SYNTESIS® ABATIBLE EI30 - PUERTA EMPUJAR

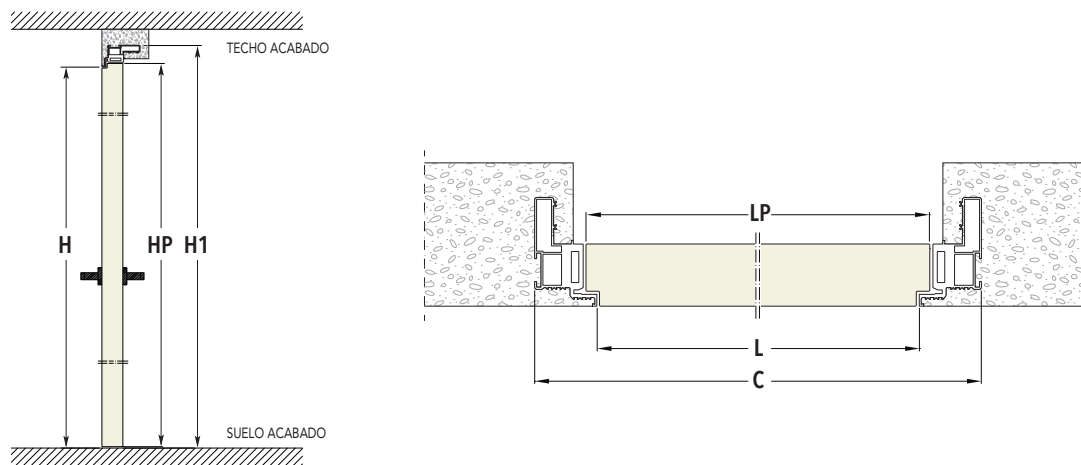

ECLISSE SYNTESIS® ABATIBLE EI30 - PUERTA TIRAR

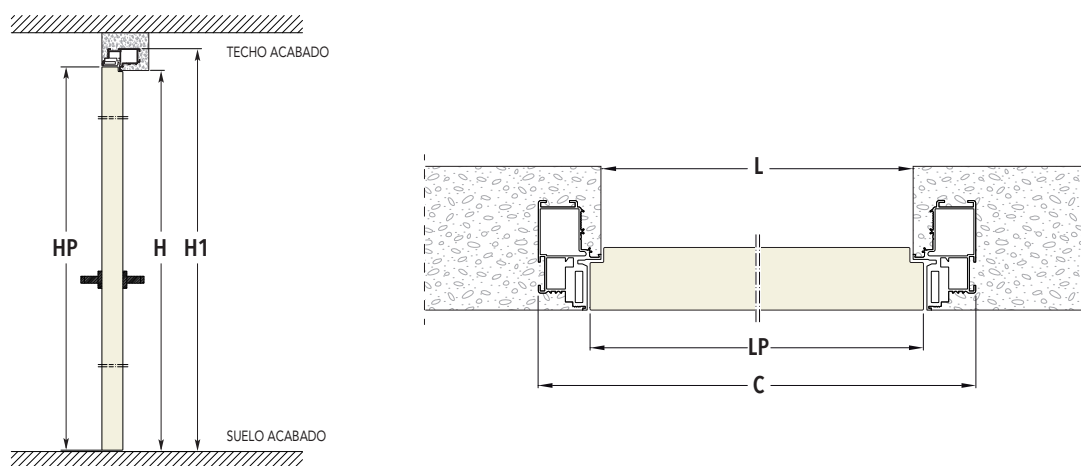

MEDIDAS

LUZ DE PASO		MEDIDA TOTAL		PANEL PUERTA - ESP. 50 mm	
L	H	C	H1	LP	HP
600*	2100/2400	700	2150/2450	616	2104/2404
650	2100/2400	750	2150/2450	666	2104/2404
700	2100/2400	800	2150/2450	716	2104/2404
750	2100/2400	850	2150/2450	766	2104/2404
800	2100/2400	900	2150/2450	816	2104/2404
850	2100/2400	950	2150/2450	866	2104/2404
900	2100/2400	1000	2150/2450	916	2104/2404
950	2100/2400	1050	2150/2450	966	2104/2404
1000	2100/2400	1100	2150/2450	1016	2104/2404

MEDIDAS EXPRESADAS EN mm

• Rangos de altura cada 50 mm de 1650 mm a 2700 mm.

* En el marco con luz de paso de 600 mm, no se puede aplicar el accesorio cierrapuertas.



ECLISSE SYNTESIS® ABATIBLE VIDRIO

Elegante y sorprendente, el cristal es un material que viste y separa los ambientes con ligereza y sin sobrecargar.

La nueva puerta de cristal para **ECLISSE SYNTESIS® ABATIBLE** está disponible en varias versiones: cristal transparente (también extraclaro), cristal satinado (también extraclaro), ahumado transparente y ahumado pulido. La hoja se sostiene mediante



un panel vertical de aluminio anodizado, mientras las bisagras, totalmente escondidas, ofrecen estabilidad y capacidad de carga incluso con puertas grandes.

El diseño exclusivo de los perfiles ECLISSE garantiza la perfecta integración del contramarco en la pared. Están realizados en aluminio, anodizado contra la oxidación y tratado con imprimación para favorecer la adherencia de la pintura.



APERTURAS ABATIBLE VIDRIO



TIPOLOGÍAS: ELEGIR LA APERTURA



ECLISSE SYNTESIS® ABATIBLE VIDRIO

PUERTA EMPUJAR

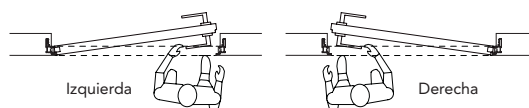

PUERTA TIRAR

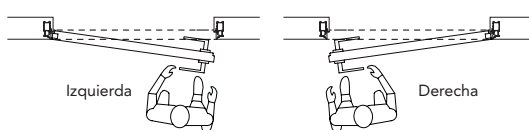

VERSIÓN: SOLO CON TRAVESAÑO

El modelo ECLISSE SYNTESIS® ABATIBLE VIDRIO EXTENSIÓN se fabrica solo con travesaño.

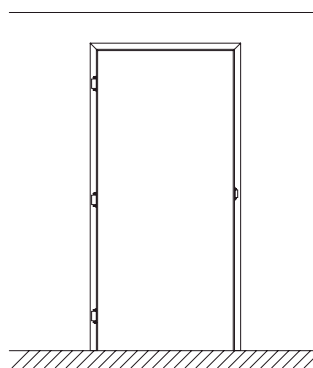
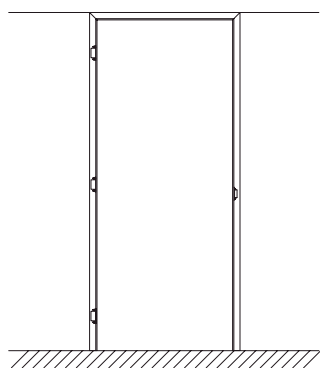

OPCIONES DE SUMINISTRO

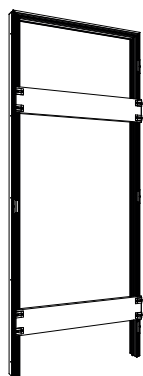

MARCO DE ALUMINIO PARA PUERTA ECLISSE SYNTESIS® ABATIBLE VIDRIO



KIT PUERTA

Incluye accesorios, juntas, cerradura y panel vertical de aluminio anodizado (no incluye la manilla)

CARACTERÍSTICAS - ACABADOS ABATIBLE VETRO



CARACTERÍSTICAS

La hoja de vidrio templado de 8 mm se sujeta con un panel vertical de aluminio anodizado, mientras que las bisagras, completamente ocultas, aseguran la estabilidad y la capacidad de carga incluso con puertas particularmente grandes

HOJA CRISTAL - VERSIÓN EMPUJAR



HOJA CRISTAL - VERSIÓN TIRAR

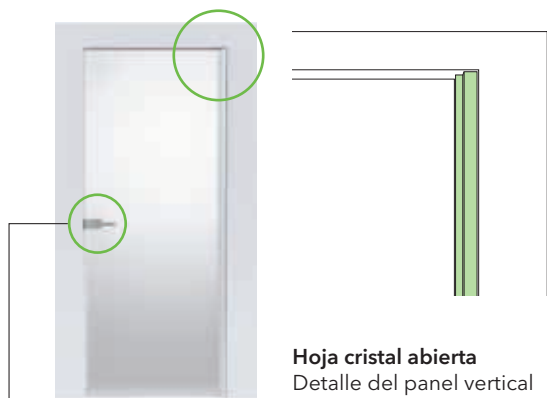

DIMENSIONES DEL BLOQUE CERRADURA

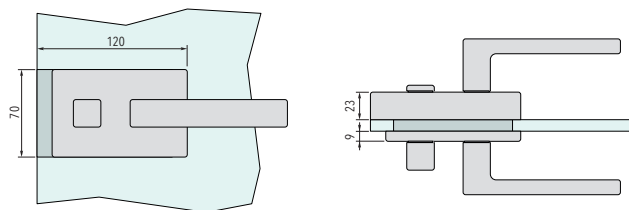

ACABADOS



TRANSPARENTE



TRANSPARENTE
EXTRACLARO



SATINADO



SATINADO
EXTRACLARO



AHUMADO
TRANSPARENTE



AHUMADO
PULIDO

APLICACIONES ABATIBLE VIDRIO



PUERTA A EMPUJAR

PUERTA A TIRAR

Contramarco en la pared de enlucido

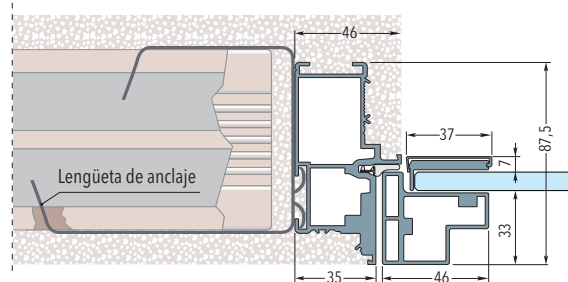
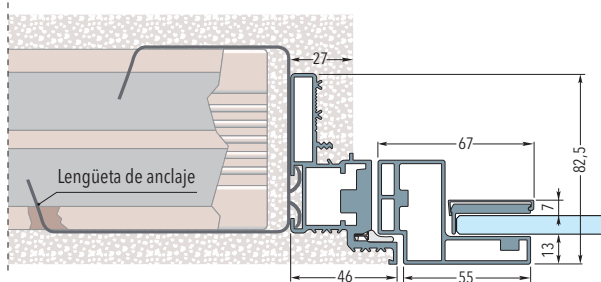

Contramarco en la pared de cartón yeso - Espesor pared acabada 100 mm

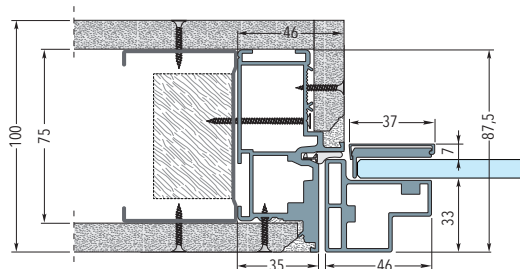
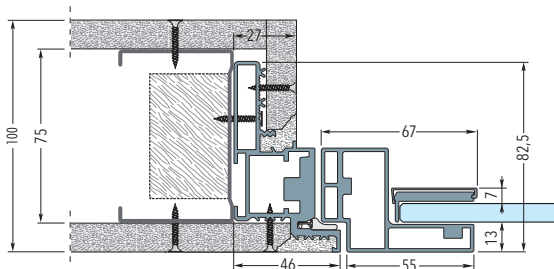

Contramarco en la pared de cartón yeso con dos placas - Espesor pared acabada 100 mm

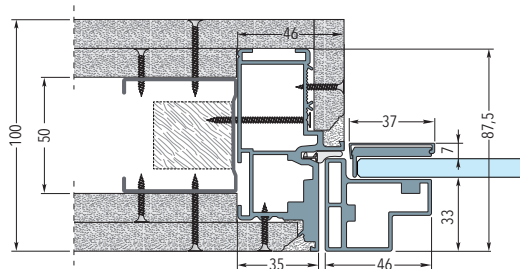
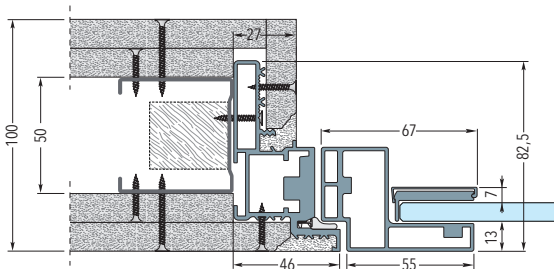

Contramarco en la pared de cartón yeso con tres placas - Espesor pared acabada 125/150 mm

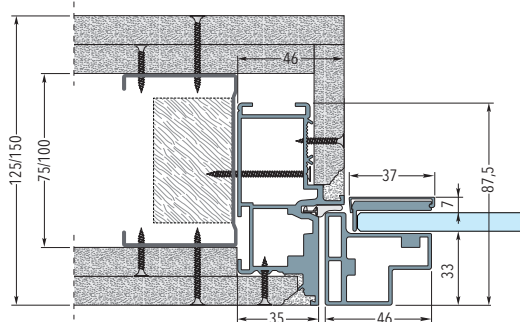
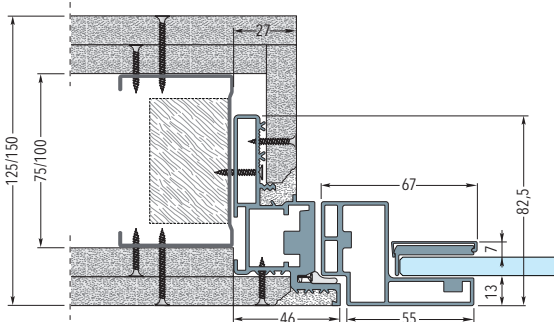

El contramarco se adapta tanto a las paredes de enlucido como a las paredes de cartón yeso.

Paredes de enlucido: las 6 garras se reciben cementadas en los espacios especiales creados en el muro.

Paredes de cartón yeso: el contramarco se fija con tirafondos a la estructura metálica a través de los agujeros ya presentes.

DIMENSIONI ABATIBLE VIDRIO

info
TECHNICAL
DATA

ECLISSE SYNTESIS® ABATIBLE VIDRIO - PUERTA EMPUJAR

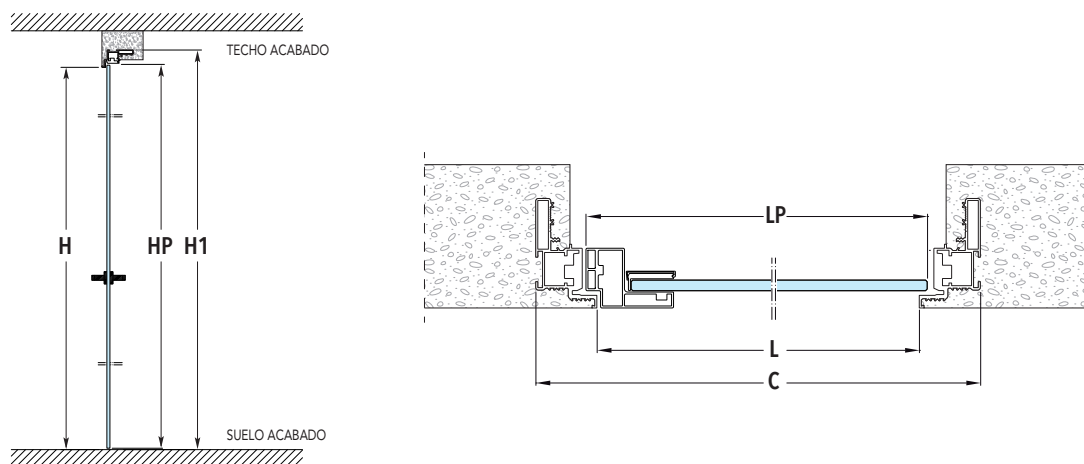

ECLISSE SYNTESIS® ABATIBLE VIDRIO - PUERTA TIRAR

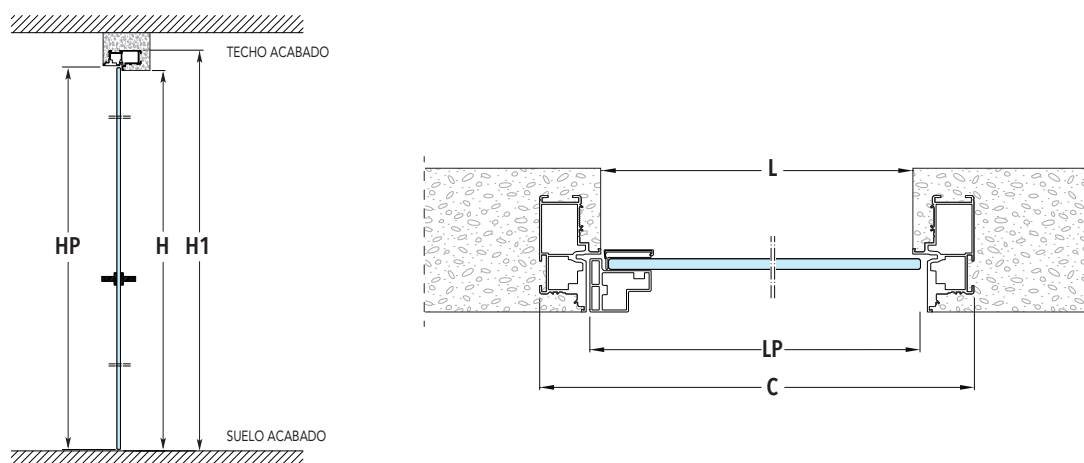

MEDIDAS

LUZ DE PASO		MEDIDA TOTAL		PUERTA VIDRIO - ESP. 8 mm	
L	H	C	H1	LP	HP
600	2100/2400	692	2146/2446	614	2098/2398
650	2100/2400	742	2146/2446	664	2098/2398
700	2100/2400	792	2146/2446	714	2098/2398
750	2100/2400	842	2146/2446	764	2098/2398
800	2100/2400	892	2146/2446	814	2098/2398
850	2100/2400	942	2146/2446	864	2098/2398
900	2100/2400	992	2146/2446	914	2098/2398
950	2100/2400	1042	2146/2446	964	2098/2398
1000	2100/2400	1092	2146/2446	1014	2098/2398

MEDIDAS EXPRESADAS EN mm

- Rangos de altura cada 50 mm de 1650 mm a 2700 mm.

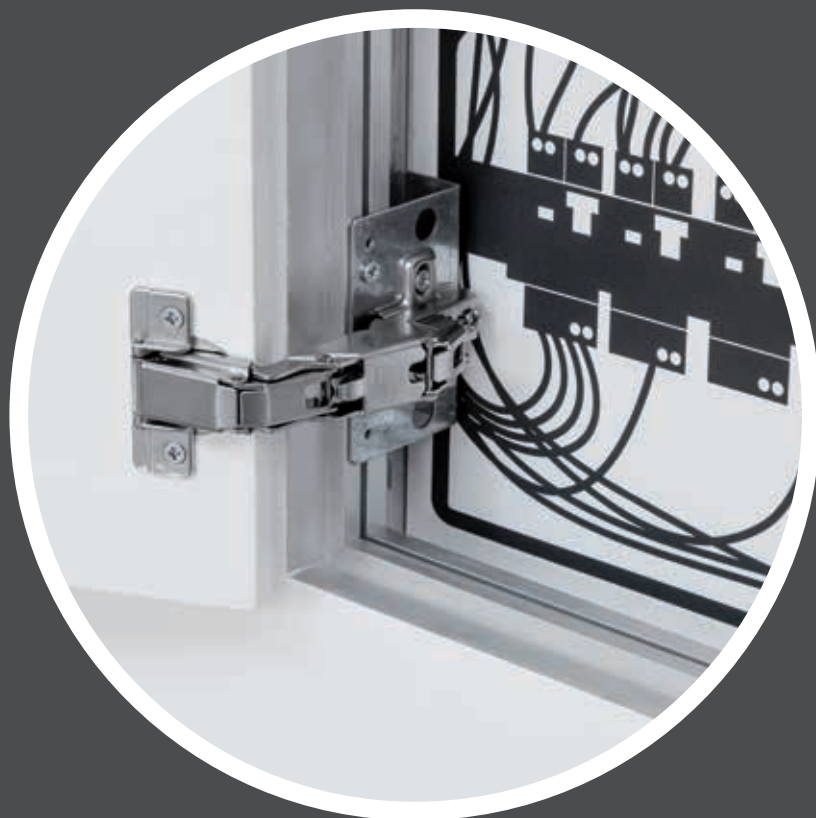

ECLISSE SYNTESIS® TECH

ECLISSE SYNTESIS® TECH es la solución que completa la **ECLISSE SYNTESIS® COLLECTION** y que permite contener cajas de distribución. Cables, tuberías, cuadros eléctricos e incluso armarios. Ahora se pueden ocultar y se integran discretamente dentro de la pared. Gracias a **ECLISSE SYNTESIS® TECH**, la pared se ve completamente inalterada mientras los cuadros técnicos siguen siendo accesibles, para intervenir sólo



cuando sea necesario a través de cómodas aberturas push-pull. Bajo pedido también están disponibles manillas con tirador de palanca o cierres con llave. Personalizable con cualquier tipo de apertura, de una hoja, hoja doble, oscilobatiente o extraíble. **ECLISSE SYNTESIS® TECH** permite ocultar cualquier cuadro o caja que no queremos que sea visible, dejándolo disponible para cualquier intervención de mantenimiento o reparación.





ECLISSE SYNTESIS® TECH

EJEMPLOS DE APLICACIÓN DEL SISTEMA SYNTESIS® TECH



Versión para una hoja oscilobatiente con abertura hacia arriba



Versión para dos hojas



Versión para una hoja con abertura a derecha



Versión para una hoja extraíble



Versión para una hoja con abertura a izquierda



Versión para hoja oscilobatiente con abertura hacia abajo

APLICACIONES ECLISSE SYNTESIS® TECH

VENTAJAS

- **Duradero, se puede pintar.**

El marco, las escuadras de fijación de las bisagras y la cerradura son de aluminio anodizado anti-corrosión con imprimación. Este tratamiento permite pintar todos los elementos de tal manera que se obtenga siempre la total homogeneidad entre la parte metálica y la pared, tanto por el interior como por el exterior.

- **Pensado para el instalador!**

El marco ocupa un espacio reducido y ha sido proyectado de tal manera que sea fácil de instalar y que deje pasar cómodamente cableados y tuberías por los 4 lados.

- **Marco robusto.**

Como los otros productos de Syntesis® Collection, los marcos pensados para los cuadros técnicos también son robustos y fáciles de montar.

- **¡Grietas no!**

El perfil del marco se ha diseñado para que se integre totalmente en la pared, evitando que se formen grietas a lo largo del perímetro del cuadro.

- **Universal**

Un SOLO marco para versión cartón yeso y enlucido. Perfil estándar con soportes metálicos para fijar el marco a la estructura de cartón yeso y de enlucido.

- **Panel puerta**

Syntesis® Tech incluye marco y panel puerta. Los paneles tienen un espesor de 18 mm y son en aglomerado de alta densidad Clase E1, recubierto de melamina blanca y canteados en ABS, preparados para la pintura.

- **Bisagras 165° estándar**

Máxima accesibilidad gracias a las bisagras con abertura de 165° estándar. Además las bisagras son ajustables en 3 ejes para asegurar un resultado estético perfecto.



MEDIDAS TOTALES

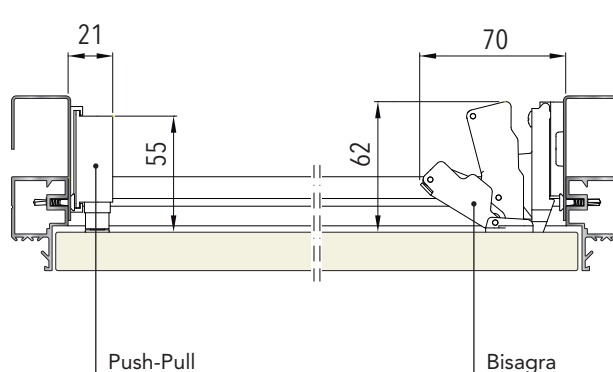
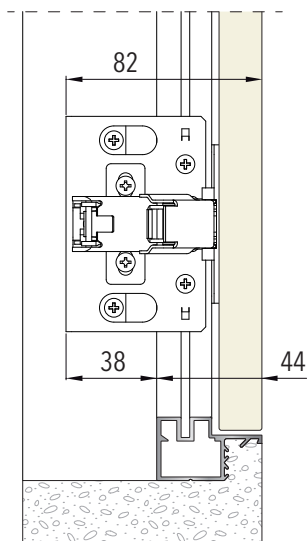
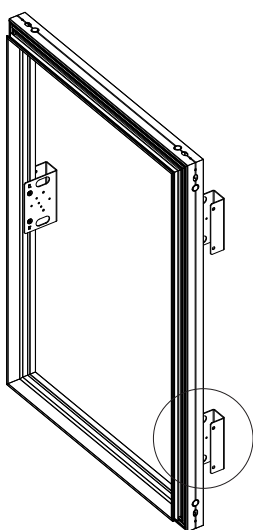

MEDIDAS Y ESPACIO ECLISSE SYNTESIS® TECH

info
TECHNICAL
DATA

MEDIDAS

MEDIDA TOTAL

$$C = L + 53 \text{ mm}$$

$$H1 = H + 53 \text{ mm}$$

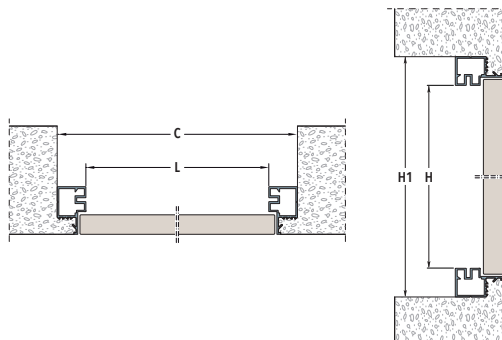

APLICACIONES

MARCO EN LA PARED DE ENLUCIDO

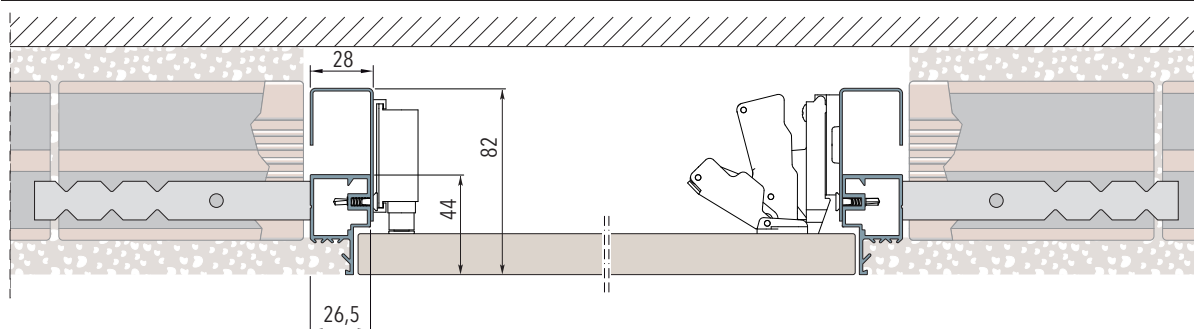

MARCO EN LA PARED DE CARTÓN YESO CON UNA PLACA

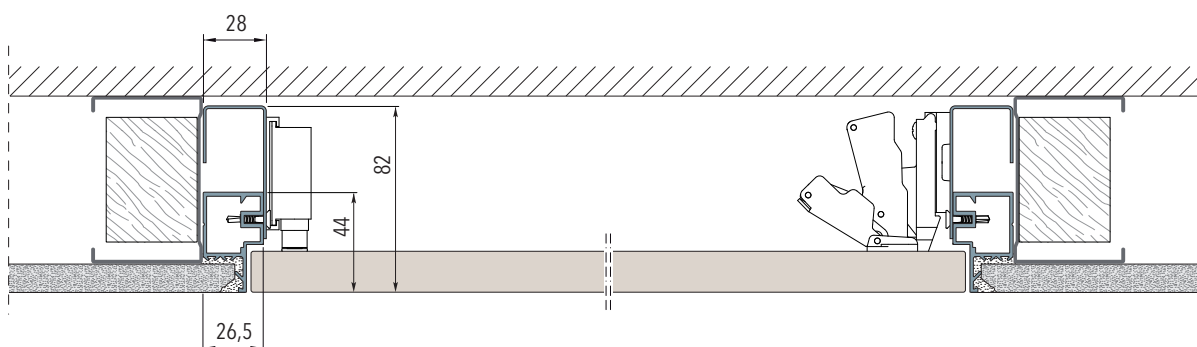

MARCO EN LA PARED DE CARTÓN YESO CON DOS PLACAS

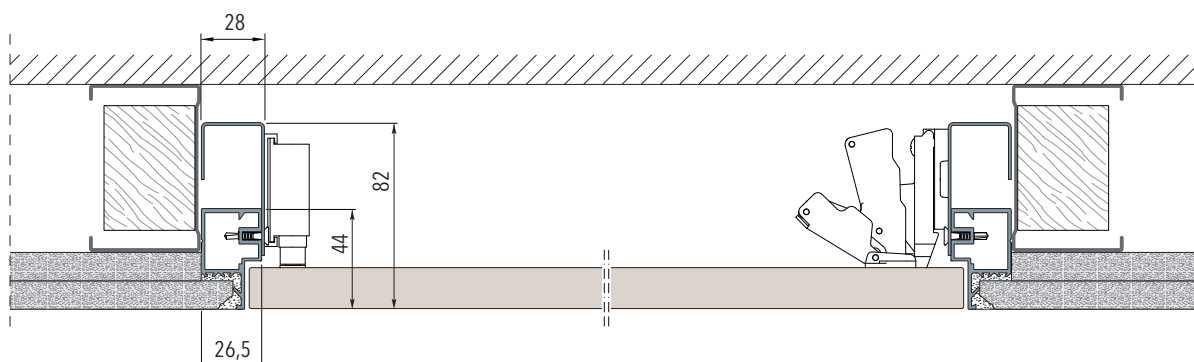

VERSIONES ECLISSE SYNTESIS® TECH



UNA HOJA

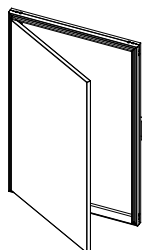

LUZ DE PASO				MEDIDA TOTAL			
L		H		C		H1	
min	max	min	max	min	max	min	max
300	÷ 600	300	÷ 1600	353	÷ 653	353	÷ 1653

MEDIDAS EXPRESADAS EN mm

- Disponible en las versiones para una hoja derecha y para una hoja izquierda.
- Espacio útil entre la bisagra y la cerradura de 100 mm menos que la luz de paso.

HOJA DOBLE

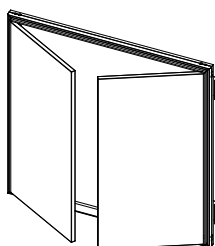

LUZ DE PASO				MEDIDA TOTAL			
L		H		C		H1	
min	max	min	max	min	max	min	max
600	÷ 1000	300	÷ 1600	653	÷ 1053	353	÷ 1653
(300+300		÷ 500+500)					

MEDIDAS EXPRESADAS EN mm

- Espacio útil entre la bisagra y la cerradura de 150 mm menos que la luz de paso.
- No está disponible la cerradura con llave.

HOJA OSCIOBATIENTE HACIA ARRIBA

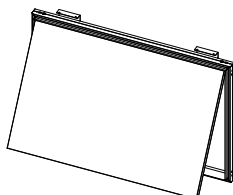

LUZ DE PASO				MEDIDA TOTAL			
L		H		C		H1	
min	max	min	max	min	max	min	max
300	÷ 1600	300	÷ 600	353	÷ 1653	353	÷ 653

MEDIDAS EXPRESADAS EN mm

- Perfil estándar con pistón.
- Espacio útil entre la bisagra y la cerradura menor de cerca de 100 mm menos comparado con la luz de paso. Espacio útil entre bisagra y cerradura de 100 mm menos respecto a la luz de paso.

HOJA OSCIOBATIENTE HACIA ABAJO

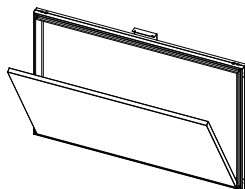

LUZ DE PASO				MEDIDA TOTAL			
L		H		C		H1	
min	max	min	max	min	max	min	max
300	÷ 1600	300	÷ 600	353	÷ 1653	353	÷ 653

MEDIDAS EXPRESADAS EN mm

- Perfil estándar con cadena de seguridad.
- Espacio útil entre la bisagra y la cerradura de 100 mm menos que la luz de paso.

HOJA ESTRAÍBLE

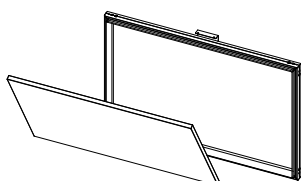

LUZ DE PASO				MEDIDA TOTAL			
L		H		C		H1	
min	max	min	max	min	max	min	max
300	÷ 1600	300	÷ 600	353	÷ 1653	353	÷ 653

MEDIDAS EXPRESADAS EN mm

- Fabricada de serie con cadena de seguridad.



ECLISSE SYNTESIS® RODAPIÉ

El rodapié enrasado con la pared es una idea innovadora, concebida para decorar los espacios de la casa de una manera elegante, moderna y minimalista. Al contrario de los rodapiés tradicionales, la versión instalada con superficie enrasada desliza a nivel de la pared sin sobresalir.

De esa forma se pueden apoyar los muebles a la pared, sin que sea necesario remodelar el rodapié.



La solución **ECLISSE SYNTESIS® RODAPIÉ** se aplica creando una ranura para el rodapié y colocando los perfiles especiales en aluminio perforado durante la construcción de la pared, antes de enlucir y de colocar el suelo.

ECLISSE SYNTESIS® RODAPIÉ ofrece una combinación perfecta y armoniosa con los modelos de **ECLISSE SYNTESIS® COLLECTION**, las puertas enrasadas con la pared y las correderas sin molduras.





ECLISSE SYNTESIS® RODAPIÉ

CARACTERÍSTICAS TÉCNICAS

- Los perfiles se adaptan a la inserción de rodapiés estándar de altura 60 mm; para alturas superiores es suficiente con instalar los perfiles sobre la cota cero.
- Los perfiles en aluminio tienen una estructura de hueco triple que garantiza solidez y permite la unión perfecta entre los perfiles a través de las juntas especiales.
- Para la fijación de los perfiles a la pared de enlucido se debe utilizar un adhesivo sellador estructural; en las paredes de cartón yeso, los perfiles, especialmente perforados, se fijan a través de tirafondos.

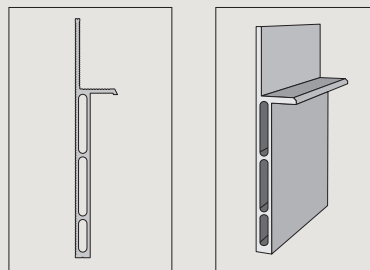

PERFILES LINEARES

Barras de aluminio de 2000 mm para fijar a la pared

Espacio útil en altura para el rodapié: 58 mm

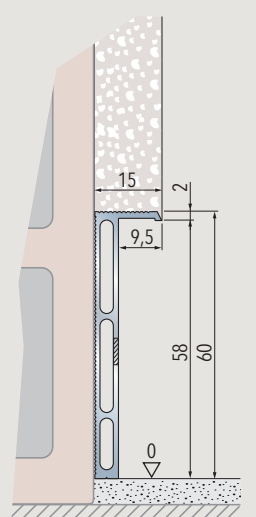

Rodapié instalado en la pared de enlucido

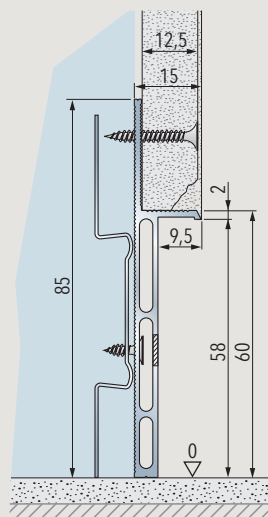

Rodapié instalado en la pared de cartón yeso una placa

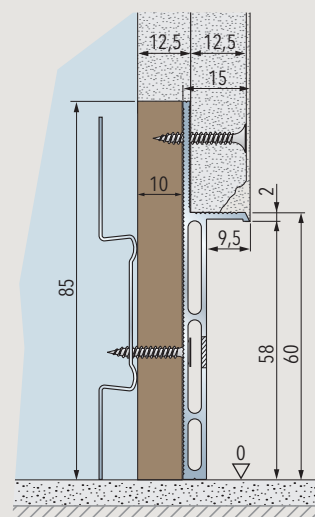

Rodapié instalado en la pared de cartón yeso dos placas

JUNTAS PARA LA UNIÓN DE LOS PERFILES

JUNTA UNIÓN LINEAL

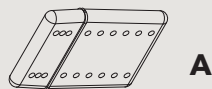

UNIÓN REMATE ÁNGULO INTERIOR

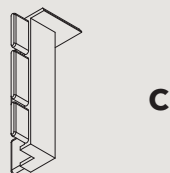
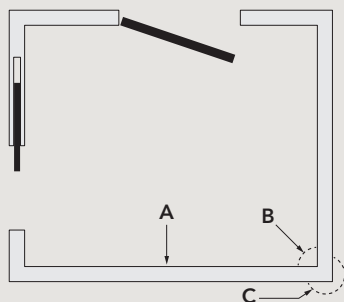
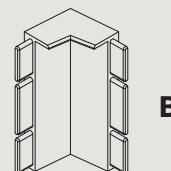

UNIÓN REMATE ÁNGULO EXTERIOR

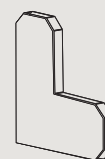

REMATE PELDAÑOS



ECLISSE SYNTESIS® RODAPIÉ

PIEZA ADAPTABLE A CONTRAMARCO PARA SYNTESIS® LINE Y SYNTESIS® LUCE

Cada paquete contiene 4 piezas necesarias para cada contramarco ECLISSE SYNTESIS® LINE o ECLISSE SYNTESIS® LUCE

Longitud perfiles: 160 mm

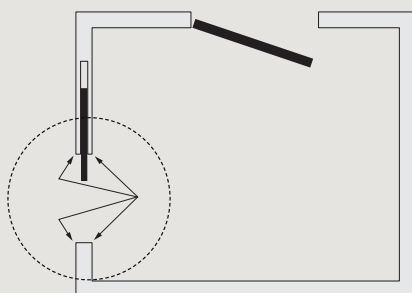

El rodapié tradicional



ECLISSE SYNTESIS® RODAPIÉ

PIEZA ADAPTABLE A CONTRAMARCO PARA SYNTESIS® LINE ABATIBLE

Cada paquete contiene 4 piezas necesarias en cada contramarco ECLISSE SYNTESIS® LINE ABATIBLE.

Longitud perfiles: 160 mm

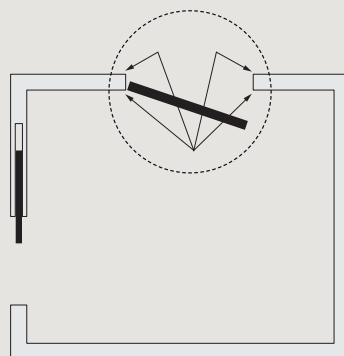

El rodapié tradicional



ECLISSE SYNTESIS® RODAPIÉ

APLICAR LA ILUMINACIÓN LED (Led no suministrados)

El ECLISSE SYNTESIS® RODAPIÉ se puede retroiluminar con led para señalar los peldaños.

- Hacer una ranura en la parte trasera del rodapié de 25 mm de altura y profundidad de 4 mm (ver figura).
- Fijar la cinta led en la parte inferior de la ranura (ver figura).
- La altura del rodapié se debe reducir en 2 mm, para permitir que pase la luz de los led.

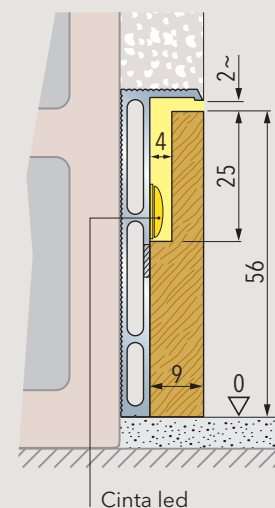



ACABADOS Y ACCESORIOS

Los accesorios diseñados para **ECLISSE SYNTESIS® COLLECTION** complementan un producto innovador que debe integrarse con excelentes soluciones, que también sean de estilo minimalista. Acabados delicados, finos, como puertas de vidrio con detalles en vitrofusión reinterpretan el concepto de puerta, convirtiéndola en una parte integral



de la decoración. El diseño se concreta con sistemas que adaptan las puertas al contramarco, respetando las formas lineales de **ECLISSE SYNTESIS® COLLECTION**, y se convierte en innovación pura cuando se combina con el amortiguador para puertas correderas. Los kit de cierre son soluciones funcionales que simplifican la vida cotidiana.



PUERTAS

PUERTAS EN CRUDO - LACADAS - DECORADAS - EN MADERA



Los paneles puerta correderos o abatibles **en crudo imprimados** están listos para el acabado con papel pintado, esmalte o pintura del mismo color que la pared.



Las soluciones **ECLISSE SYNTESIS®** son perfectas para mimetizar los armarios y los vestidores.





PUERTAS

PUERTAS EN CRUDO - LACADAS - DECORADAS - EN MADERA



Los paneles puerta correderos para los modelos ECLISSE SYNTESIS® están disponibles en los siguientes acabados:

- paneles en crudo con imprimación listos para el lacado o el barniz
- paneles en ALKORCELL® de color blanco o gris cepillados
- paneles lacados opacos en muestras de color RAL
- paneles en madera en roble natural, fresno blanqueado, fresno natural y fresno lacado con poro abierto blanco RAL 9010
- paneles abatibles para cortafuegos EI 30 en crudo con imprimación y lacado opaco RAL 9010.

Los paneles puerta correderos y abatibles tienen un tensor interno de serie a partir de H 2000 mm.

ACABADOS

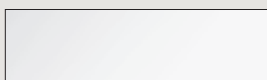

PRELACADO



LACADO OPACO BLANCO RAL 9010



LACADO OPACO COLORES RAL

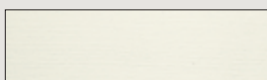

DECORADO ALKORCELL® BLANCO CEPILLADO



DECORADO ALKORCELL® GRIS CEPILLADO

NUEVOS

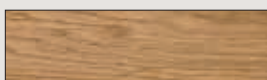

ROBLE NATURAL

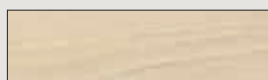

FRESNO BLANQUEADO

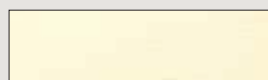

FRESNO PORO ABIERTO LACADO OPACO BLANCO RAL 9010

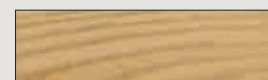

FRESNO NATURAL

PUERTAS DE VIDRIO

PUERTAS CORREDERAS EMPOTRABLES TUTTO VETRO

Luminosidad y ligereza

Puertas correderas empotrables "tutto vetro" de ECLISSE: diseñadas para unir, dividir y decorar con elegancia, dando siempre prioridad a la luz.

ECLISSE propone nuevas líneas de puertas tutto vetro: Aree, Flores, Opere y Colors.

Aree y **Flores** están realizadas con una lámina de vidrio templado con base transparente o satinada de 10 mm de grosor. Pueden estar decorados a un lado con incisiones (pulido) o con vitrofusión aplicada.

También se pueden fabricar en versión ahumada, tanto con base transparente como satinada, y decorada con incisiones.

Las **Opere** son puertas pintadas a mano con base transparente o satinada, inspiradas en famosas obras de arte.

Las puertas **Colors** están disponibles en una amplia gama de colores.

Las puertas correderas, totalmente de vidrio, están dotadas de guíapuertas y de abrazaderas para fijarlas al sistema corredero ECLISSE. Las puertas pueden completarse con manillas o con un determinado kit de cierre (ver KITS DE CIERRE) Todos los vidrios cumplen con la normativa vigente sobre su uso en edificios privados y públicos (norma UNI 7142 e UNI 7697).



AREE

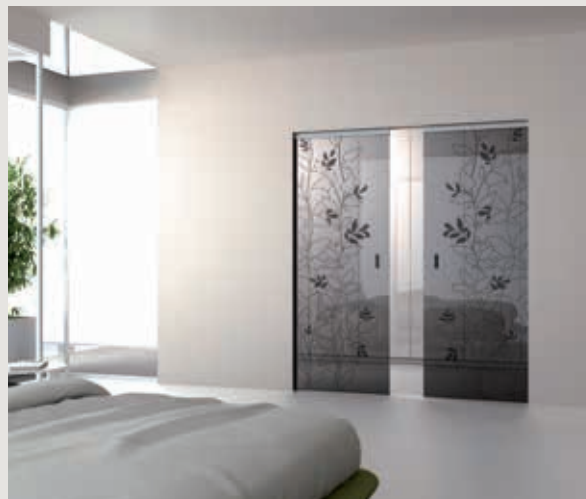

FLORES



OPERE



COLORS

PUERTAS DE VIDRIO CON REDUCIDA

PUERTAS DE VIDRIO CON REDUCIDA PARA ECLISSE SYNTESIS® LINE CORREDERO - ECLISSE SYNTESIS® LUCE

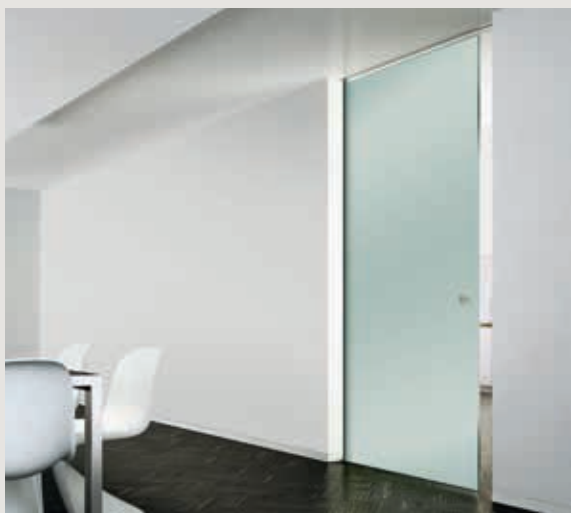

Las puertas de vidrio ECLISSE con los acabados siguientes tienen un panel especial de aluminio con un diseño totalmente minimalista.

Gracias al reducido espacio que ocupa (30 mm) casi no se ve.



ACABADOS

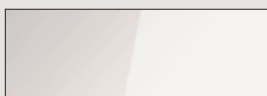

BASE TRANSPARENTE SIN DECORACIÓN



BASE TRANSPARENTE CON DISEÑO PULIDO

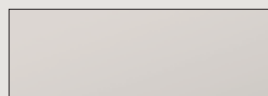

BASE SATINADA SIN DECORACIÓN



BASE SATINADA CON DISEÑO PULIDO

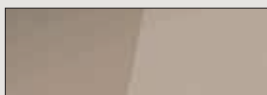

BASE AHUMADA SIN DECORACIÓN



BASE AHUMADA CON DISEÑO PULIDO

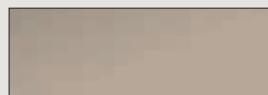

BASE AHUMADA PULIDA



BASE AHUMADA PULIDA CON DISEÑO TRANSPARENTE



COLORES EFECTO CUBRIENTE



COLORES EFECTO SATINADO

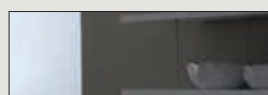

ESPEJO PLATA

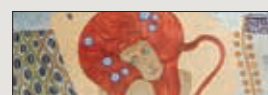

PINTADA A MANO

TIRADORES



MANILLA DE SERIE



KITS DE CIERRE SIROS



JUEGO DE MANILLONES



NISÍ



MYRTA



THERA



AYDIN



KOS



KITS DE CIERRE

ECLISSE SYNTESIS® LINE CORREDERO - ECLISSE SYNTESIS® LUCE

CASSIOPEA CORREDERA CUADRADA - CROMO MATE

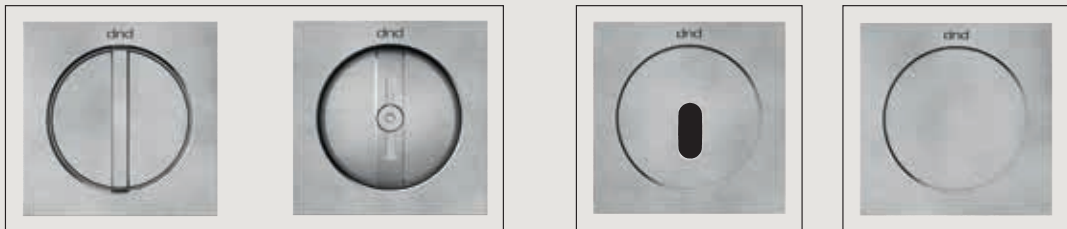

MANILLA CON TIRADOR TIPO BAÑO

MANILLA CON ORIFICIO PARA LLAVE

SOLO TIRADOR

CASSIOPEA CORREDERA REDONDA - CROMO MATE

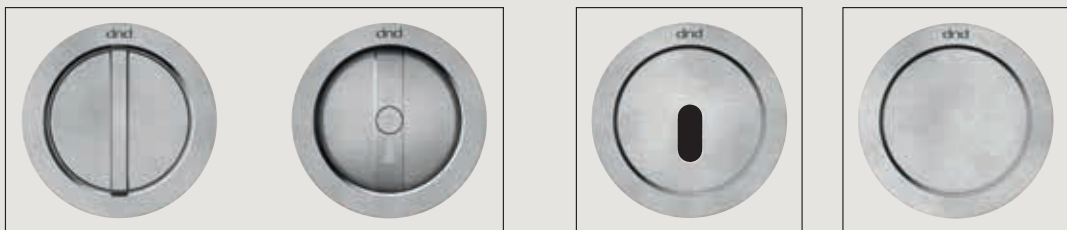

MANILLA CON TIRADOR TIPO BAÑO

MANILLA CON ORIFICIO PARA LLAVE

SOLO TIRADOR

ECLISSE SYNTESIS® LINE ABATIBLE

CASSIOPEA ABATIBLE CUADRADA - CROMO MATE



SIN CERRATURA

CON LLAVE

CON CONDENA

CON CILINDRO (non incluido)

CASSIOPEA ABATIBLE REDONDA - CROMO MATE



CROMO BRILLO SIN CERRADURA

CROMO SATINADO CON LLAVE

CROMO SATINADO CON CONDENA

CROMO SATINADO CON CILINDRO (no incluido)



KITS DE CIERRE

ECLISSE SYNTESIS® LINE ABATIBLE

TIRADOR

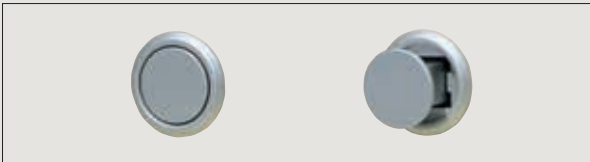

BOTÓN PULSADOR REDONDO - Diámetro 32 mm

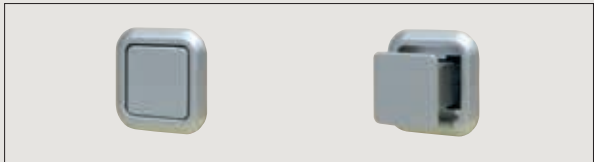

BOTÓN PULSADOR CUADRADO - 30x30 mm

ECLISSE SYNTESIS® TECH



ESTÁNDAR - PUSH-PULL



MANILLA CON PALANCA



CERRADURA CON LLAVE

ECLISSE SYNTESIS® ABATIBLE EI30

MANILLA - TIRADOR PARA ABATIBLE EI30 - (cilindro no incluido) - CROMO SATINADO



MANILLA - TIRADOR CUADRADO

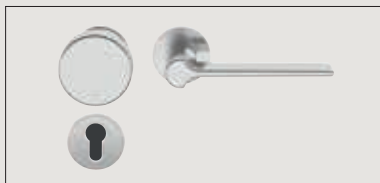

MANILLA - TIRADOR REDONDO



CILINDRO

ECLISSE SYNTESIS® ABATIBLE VETRO

MANILLAS



SOLO MANILLAS

BLOQUE CERRADURA PARA ABATIBLE TUTTO VETRO - (manillas no incluidas)



MANILLA CON PICAPORTE

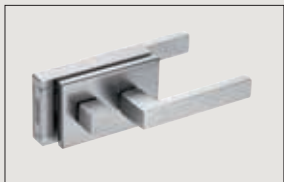

CON CONDENA



PREPARADO PARA CILINDRO

DIMENSIONES DEL BLOQUE CERRADURA

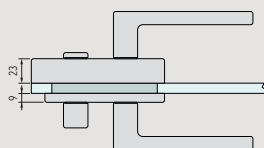
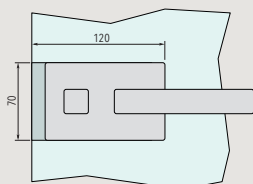

CILINDRO PARA VIDRIO



ECLISSE SYNTESIS® PLUS

VITRO - ADAPTADOR PARA PUERTAS DE CRISTAL



Adaptador para puertas de cristal con pletina de acero inoxidable, complementos para montante de tope y cepillos revestidos de PVC barnizable. Vitro incluye elementos verticales que adaptan el contramarco a paneles puerta de vidrio de grosor máximo 10 mm. El adaptador Vitro no incluye MORDAZAS/PINZAS.

SINCRONÍA PARA ECLISSE SYNTESIS® HOJA DOBLE



Aplicable a los modelos ECLISSE SYNTESIS® LINE ESTENSIONE y ECLISSE SYNTESIS® LUCE ESTENSIONE, este accesorio permite abrir y cerrar simultáneamente las dos puertas moviendo una sola hoja. Este accesorio aumenta notablemente la funcionalidad, en especial en grandes luces de paso. Gracias a la guía extraíble se puede instalar en un contramarco ya colocado. Se aplica a modelos con luz de paso de 600+600 mm a 1000+1000 mm. Se usa exclusivamente con puertas de madera. Incluye de serie ECLISSE BIAS®. En condiciones óptimas, con panel puerta 25+25 kg, el dispositivo ECLISSE BIAS® ralentiza el cierre y detiene los paneles de la puerta. Para puertas con un peso superior (hasta un máximo de 50+50 kg), el dispositivo ralentiza el movimiento de cierre.

ECLISSE BIAS®



ECLISSE BIAS®, Built In Anti Slam. Es el primer Rallenty Soft para puertas correderas empotrables totalmente integrado dentro de la guía. Invisible desde el exterior. Disponible para puertas de cristal o de madera (garantiza el cierre para paneles hasta 40 kg), ECLISSE BIAS® está equipado con un pistón que frena el cierre y acompaña suavemente la puerta. Se puede instalar en cualquier contramarco ECLISSE (excepto en los modelos ECLISSE NOVENTA y ECLISSE CIRCULAR).

ECLISSE BIAS® DS



ECLISSE BIAS® DS, es un ralentizador para puertas correderas que se oculta completamente en el interior de la guía de deslizamiento. Lo que lo diferencia de los demás es que acompaña suavemente la puerta tanto en el cierre como en la abertura. "DS" significa "Double Side", o sea bidireccional. ECLISSE BIAS® DS garantiza el acercamiento de un panel puerta de hasta 40 kg, tanto al montante de tope como al interior del contramarco, con un deslizamiento perfecto. ECLISSE BIAS® DS ofrece también un gran poder de reducción de movimiento para puertas de hasta 100 kg. Se puede instalar en cualquier contramarco ECLISSE (excepto en los modelos ECLISSE TELESCÓPICA, NOVENTA Y CIRCULAR).

ECLISSE BIAS® y ECLISSE BIAS® DS son compatibles con guías H 36 mm.



+
Síguenos en:



ECLISSE

Pol. Ind. Mas d'en Bosch, Parcela 5 | Ripoll, Girona | Tel. 938 550 473 | Fax 938 550 863 | eclisse@eclisse.es

www.eclisse.es

© ECLISSE, todos los derechos reservados. Se prohíbe el uso, el almacenamiento y la reproducción, aunque sea parcial, mediante cualquier medio, de los textos y las imágenes contenidos en este catálogo. Las imágenes y los diseños son únicamente para fines ilustrativos, y son puramente indicativos. Eclisse s.r.l. se reserva el derecho de aportar las modificaciones técnicas que crea oportuno en todos sus productos, sin obligación de preaviso. Puede consultar la validez del contenido de este catálogo en el call center de la fábrica. Eclisse no se hace responsable de las inexactitudes contenidas debido a errores de impresión, transcripción o cualquier otro motivo.

Fotografía
Enrico Dal Zotto

Diseño gráfico
creativeblend.it

Impresión
Scarpis

601011502
03/2018



Pol. Ind. Mas d'en Bosch, Parcela 5 - Ripoll, Girona - Tel. 938 550 473 - Fax 938 550 863 - e-mail: eclisse@eclisse.es - www.eclisse.es

Síguenos en:

